

Multilingual Version

[English](#)

[日本語](#)

[Deutsch](#)

[Español](#)

[РУССКИЙ](#)

■ CAMERA INSTALLATION

To check the complete user manual and free PC CMS software (CMS Lite), please scan the QR code or go to www.surveillance-download.com/user/m521.swf



▼ Standard package



Camera



Instructions



Wrench

Screws, Wall Plugs,
Rubber Rings (x3)

▼ For selected models only



Desiccants



CD manual

3-pin Terminal
block

Rubber O-ring



Waterproof Seal

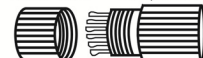

Plastic Tube Cover



Plastic Tube

Waterproof kit

Step1: Find the installation sticker on the sales package, and paste it to where you want to install this camera. Then, drill screw holes as indicated on the sticker (**Figure 1**).

Note: The installation sticker could also be downloaded from www.surveillance-download.com/user/542_installation_sticker.pdf.

Step2: Arrange the cables to be connected as shown in **Figure 2** depending on the installation location for installation later.

Step3: Remove the camera cover by using the wrench supplied within the sales package, and find the three screw holes on the camera base.

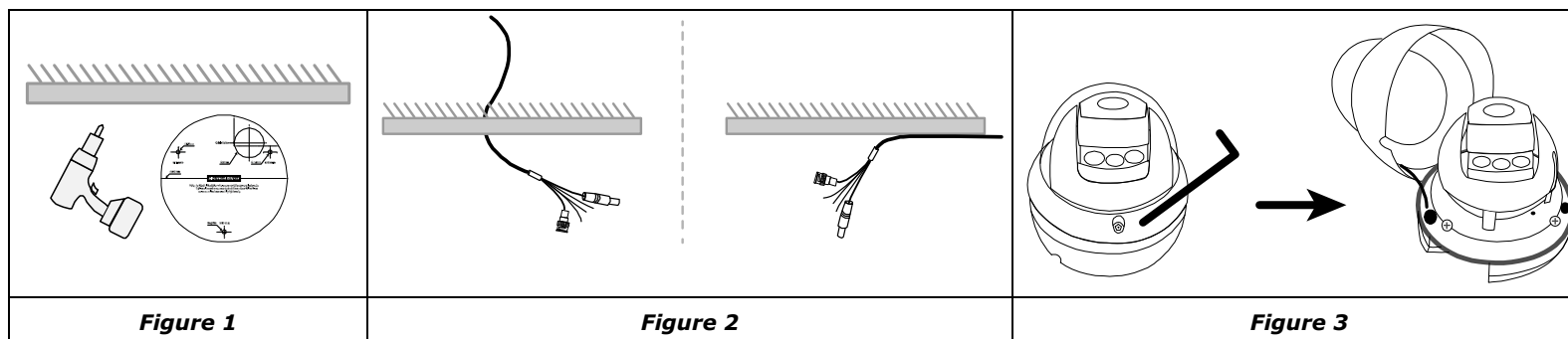

Step4: Connect the cables.

- A waterproof kit for Rj45 network cable might be provided in the sales package. Please check the section "WATERPROOF ACCESSORIES" to know how to use it.
- To connect alarm devices, a terminal block might be provided in the sales package. Please connect the terminal block first and start wiring.

Then, align the screw holes on the camera base with the holes drilled in Step1, and install the camera.

Note: Three rubber rings are provided within the sales package. They should be used with the screws during installation for waterproof purposes.

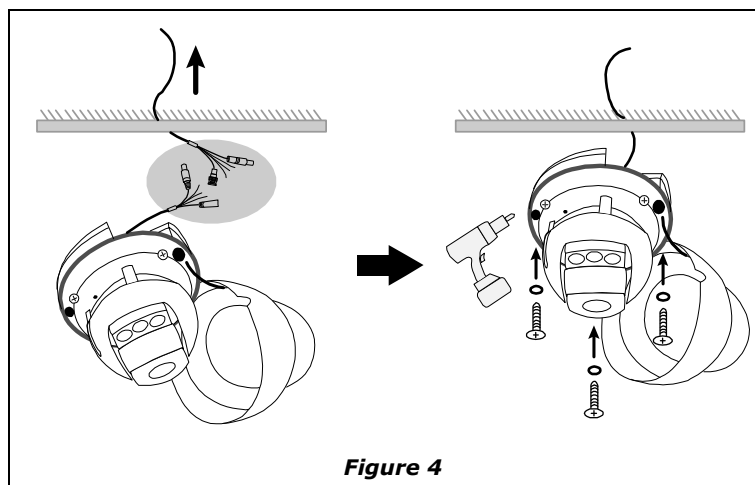

Step5: Adjust the viewing angle of the camera.

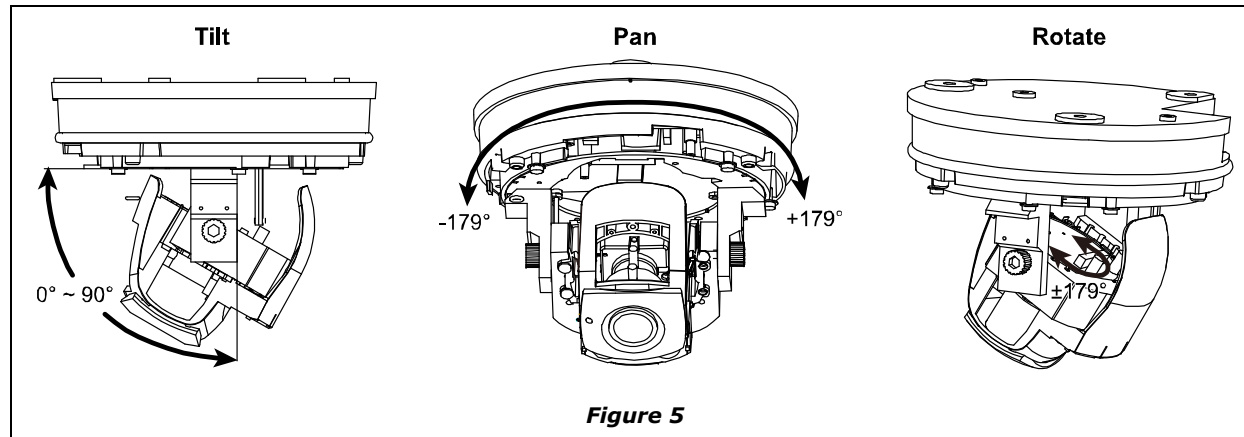

To adjust the angle vertically, remove the black shield as indicated in **Figure 6**, and rotate the knobs on both sides to loosen the tilt mechanism and move the lens. Then, secure the tilt mechanism by fasten the knobs to fix the angle.

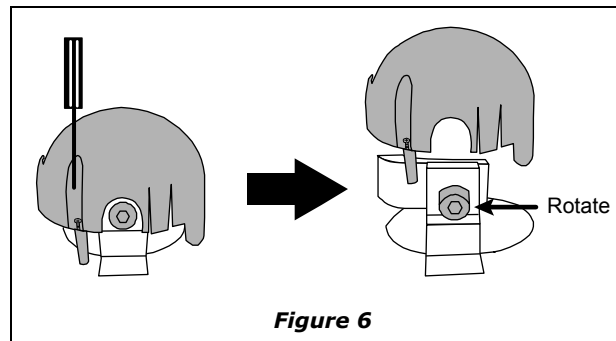

Step6: (Optional) Replace the desiccants with the two packs of desiccants supplied in the sales package, and replace the black shield back as illustrated in **Figure 7**.

Note: For the models who do not supply spare desiccants in the sales package, please skip to Step7;

For the models who supply spare desiccants in the sales package, finish the whole installation within 2 minutes in case the desiccants absorb too much moisture.

Step7: Find the mark as indicated below on both the dome cover and the camera base. Align these two marks to replace the dome cover back to the camera, as illustrated in **Figure 8**.

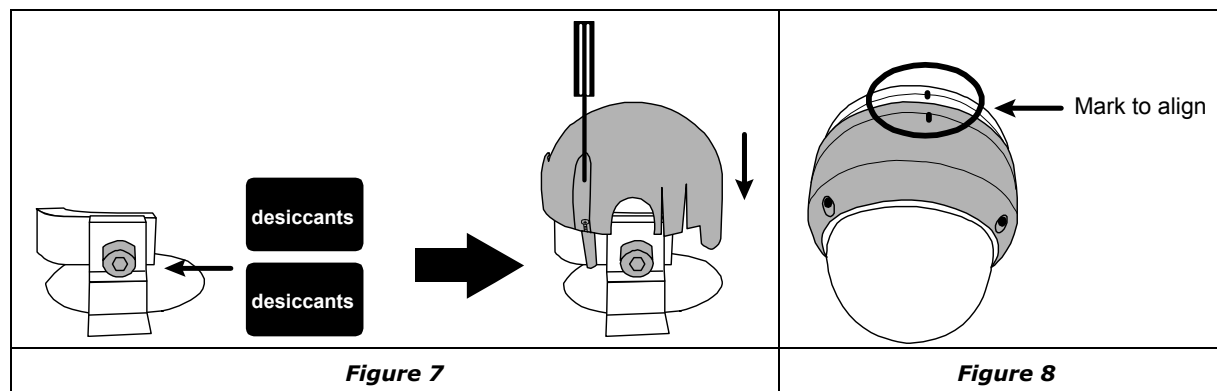

Note: Please wipe the inner part of the dome cover against the lens for clear images.

■ ADJUST FOCAL LENGTH & FOCUS

FOR SELECTED VARI-FOCAL MODELS ONLY

Manually: For traditional vari-focal camera

If you need to adjust the focus, the picture shows you where to adjust.

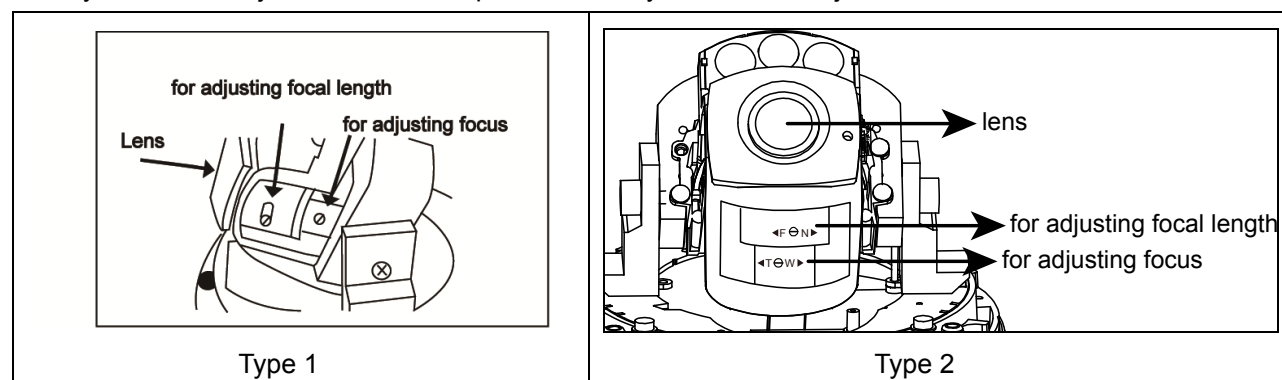

Remotely: For motorized vari-focal camera

To remotely adjust focal length and focus of the camera, access the camera from Internet Explorer.

Note: The default camera IP address is 192.168.1.10, the port number is 88, and the user name and password are both admin.

To search the IP address and port number, you could download our IP scan tool from www.surveillance-download.com/user/m521.swf.

In the tab of "Live View", you'll see the icons in the control panel area as below:

	Zoom Tele / Zoom Wide	Click to zoom in on the image to the largest / zoom out on the image to its original size.
	Max Zoom Tilt / Max Zoom Wide	Click to zoom in / out the image.
	Focus Far / Near	Click to adjust the focus of the image.

Note: You can also adjust the focal length and the focus by accessing to the NVR with PTZ controlling. For more detail, please refer to the NVR manual.

■ INSERT A MICRO SD CARD

FOR SELECTED MODELS ONLY

The data originally saved in the microSD card (if any) will be removed after inserting it to the camera.

The camera doesn't support hot-swapping. Please insert or remove the microSD card with power disconnected.

Please follow the directions in the below graphic to insert MicroSD card properly:

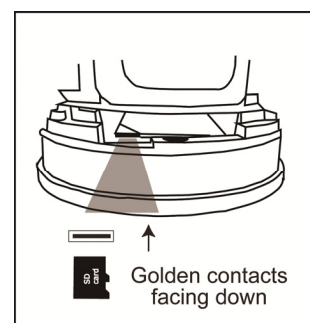

■ WATERPROOF ACCESSORIES (FOR NETWORK CABLE)

FOR SELECTED MODELS ONLY

Step 1: Put the O-Ring on the plastic tube as the left illustration.

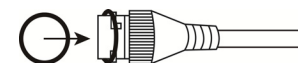

Step 2: Pass the network cable without connector through the plastic tube cover as the right illustration.



Step 3: Put the waterproof seal into the plastic tube.

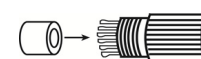

Step 4: Pass the network cable through the plastic tube and screw it tightly.

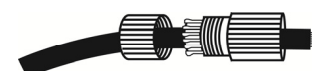

Step 5: Install a connector to the network cable.



Step 6: Connect the network cable with plastic tube to the RJ45 waterproof connector of camera.



Step 7: Screw them tightly to prevent water seepage.

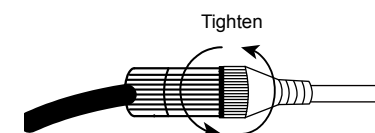

PREVIEW WITH CCTV TESTER MONITOR

FOR SELECTED MODELS ONLY

This camera support composite output for you to preview the viewing angle if it's correct or not while installing camera. Find the receptacle housing of a RCY connector in the camera, and get a suitable plug to connect to a CCTV tester monitor.

Please follow the specifications as below to purchase the suitable plug.

Specification of contact

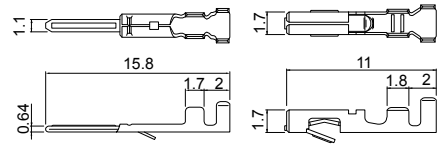

Specification of housing

Receptacle housing (for pin contact)

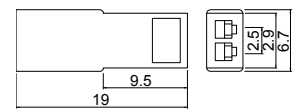

Plug (for socket contact)

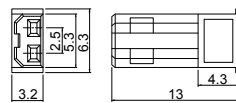

Overview of optional plug cable

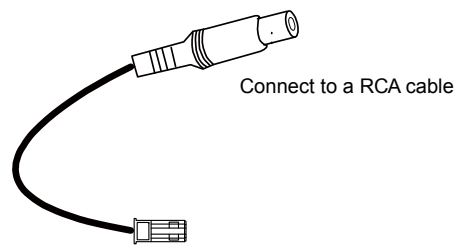

CABLE OVERVIEW

Cable	Description
Power cable	DC12V power supply.
RJ45 network cable*	Connect it to a RJ45 cable.
GND	Ground wire
Alarm-in**	Reserved for external alarm device connection
Alarm-out**	Reserved for external alarm device connection
RESET	Remove the insulating coating of wire, and twist it with a ground wire together to reset default camera
Line-in**	Colored as blue, used to connect to a microphone for audio input.
Line-out**	Colored as green, used to connect to a speaker for audio output.

* For PoE (IEEE802.3af) installation, make sure your network cable has the maximum cable resistance of 20Ω, such as CAT.5e or CAT.6 cables, to conform to the standard of IEEE802.3af.

** For selected models only

DEFAULT VALUES

IP address	192.168.1.10
Port number	88
User name	admin
Password	admin

It's strongly recommended to change the default user name and password before using the camera to keep your account safe.

To change the default account, log into the camera, and go to **Config. → General → Account**. Create a new account, and remove the default one.

SYSTEM CONNECTION

1. Connect IP cameras and a monitor to the NVR, and power on the NVR, as illustrated below.

Note: Local connection only allows monitoring locally. To monitor from anywhere other than the NVR is installed, please connect your NVR to Internet.

2. Wait till each camera is configured automatically and you will see camera images on the monitor soon.

Note: Local connection only allows monitoring locally. To monitor from anywhere other than the NVR is installed, please connect your NVR to Internet.

Type1

Connect IP cameras
(as many as the NVR supports):

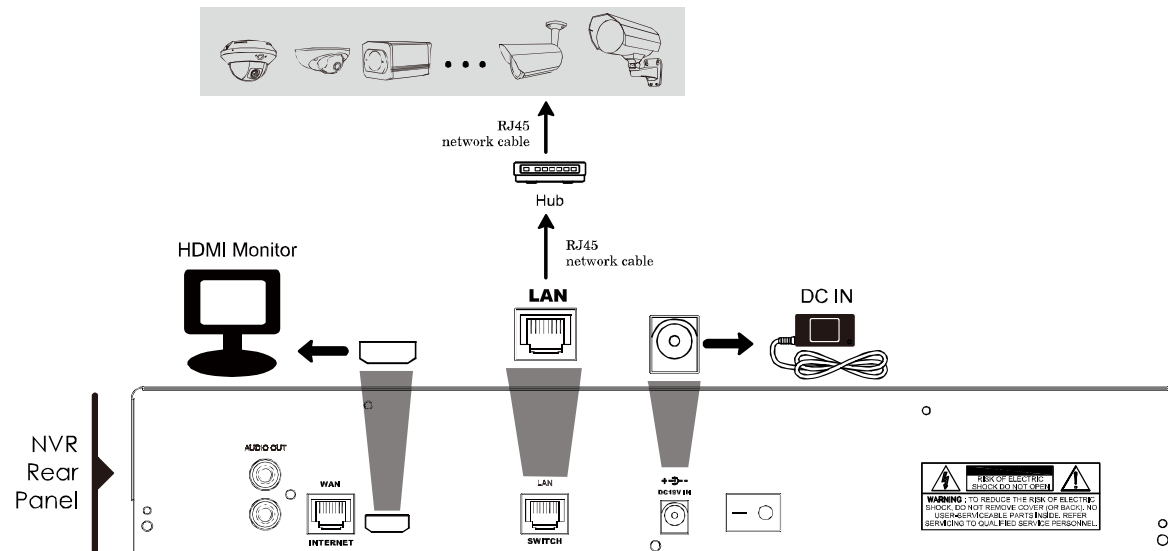

Type2

Connect IP cameras
(as many as the NVR supports):

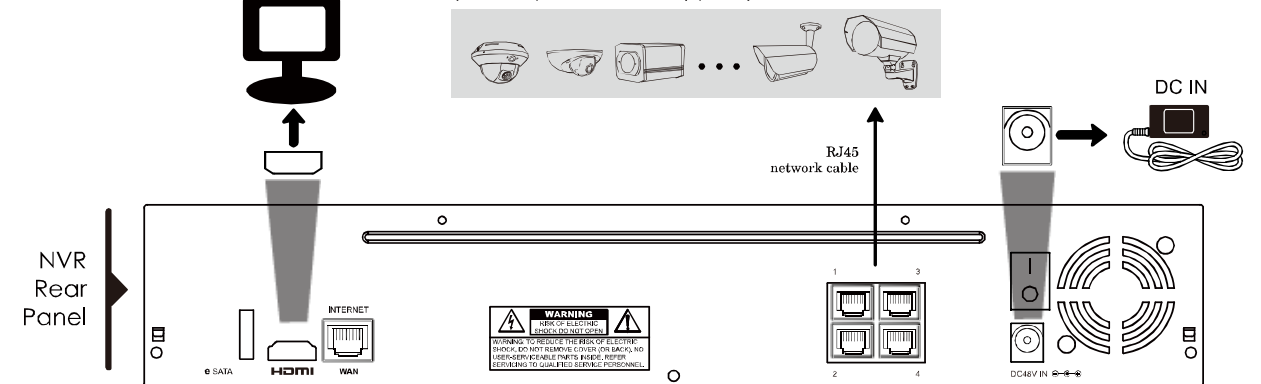

■ CAMERA INSTALLATION

To check the complete user manual and free PC CMS software (CMS Lite), please scan the QR code or go to www.surveillance-download.com/user/m521.swf



■ TYPE1

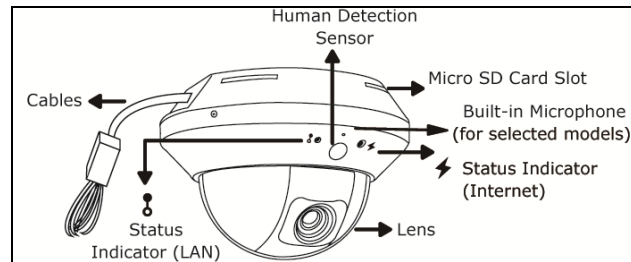

▼ Standard package



Camera



Instructions



Screws & wall plugs

Step1: Separate the dome cover from the camera.

Step2: Make sure the screw holes on the plate are aligned with the holes on the camera base. If not, slightly loosen the two screws on the plate and rotate it.

Note: A file for its installation sticker could be downloaded from www.surveillance-download.com/user/a_installation_sticker.pdf.

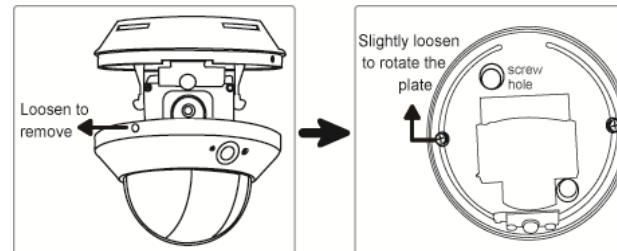

Step3: Mark the locations of the two screw holes on the ceiling or wall, and drill a hole for each on the ceiling or wall. The distance between your camera and the location you want to monitor should be 3 ~ 4 meters.

Step4: Fix the camera to the ceiling or wall with the supplied screws.

Step5: Connect your camera to power.

Step6: Pan, tilt and rotate the lens itself to adjust the position and viewing angle of the camera, and fasten the two screws on the plate to fix.

Note: You don't need to manually pan the type with motorized pan.

Step7: Replace the dome cover back to the camera.

Note: Please wipe the inner part of the dome cover against the lens for clear images.

■ TYPE2



▼ Standard package



Camera



Instructions



Screws & wall plugs

▼ For selected models only

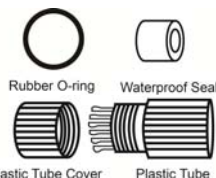

Waterproof accessory kit



3-pin terminal block



Desiccants

Step1: Uncover the dome camera by loosening the screws on the housing with the supplied wrench (*Figure 1*).

Step2: Check your desired viewing angle of the camera. According to the viewing angle and the instruction of the installation sticker, paste the sticker up in an appropriate position on the wall or ceiling.

Step3: Follow the instruction printed on the sticker as the *Figure 2* to drill the three holes.

Step4: Locate the three holes on the camera as *Figure 3*. They are where the three supplied screws belong.

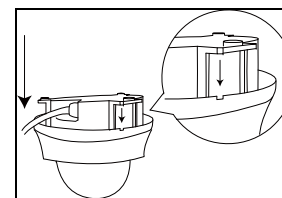

Figure 1

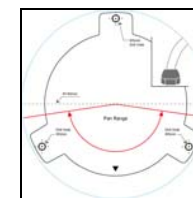

Figure 2

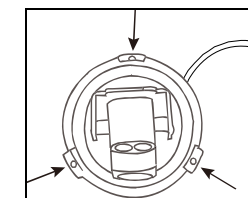

Figure 3

Step5: Screw the camera in place and power on your camera.

Step6: Adjust the viewing angle of the camera. Refer to the section of "ADJUST FOCAL LENGTH & FOCUS" for details.

Step7: (Optional) Remove the desiccants in the camera, and replace it with the pack of desiccants supplied with the package (if supplied) to ensure the dryness inside the camera.

Step8: Replace the dome cover in a proper position, adjust the transparent dome cover for not to cover the lens, align the hole on the dome cover in order not to have water leakage as shown in *Figure 3* and have the three screws on it tightened.

Note: For clear images, please clear of fingerprints the inner part of the dome cover against the lens.

Note: In order not to affect waterproof, do not have the lines near the lens pressed while replacing the transparent dome cover.

TYPE3

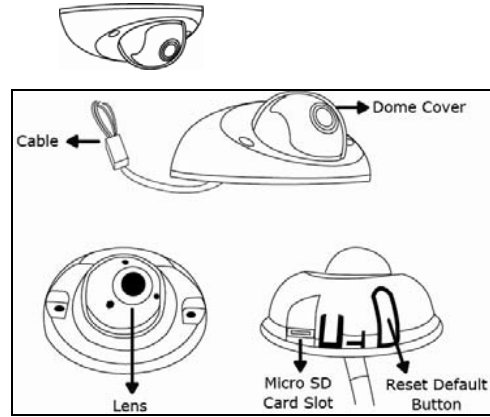

▼ Standard package

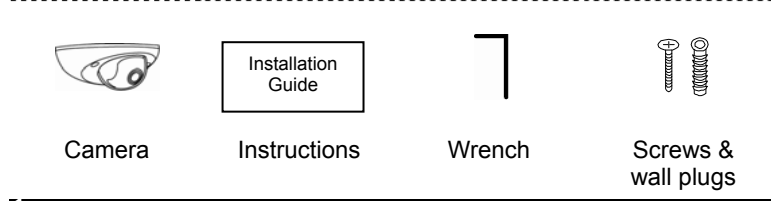

Step1: Separate the dome cover from the camera.
Squeeze two sides of the dome cover as located and indicated in *Figure 1*, and move it upward to remove.

Note: Leave some space between the screws and wall to hook the bracket later.

Step2: Place the camera to where you want to install, on the ceiling or wall, and mark the points for screws.

Step3: (Optional) When the cable is arranged to walk along the wall, find and cut as indicated in *Figure 2* to let the cable out.

Step4: Fix the camera to the ceiling or wall with the supplied screws, and connect the camera to power.

Step5: Pan, tilt and rotate the lens to adjust the position and viewing angle.

To rotate the lens, it's recommended to use the supplied wrench by inserting it to any of the three holes on the lens, as shown in *Figure 3*.

Note: The rotation angle of the lens is not 360°. When rotating the lens, do not force the lens to rotate when you feel resistance. Also, please leave the focal length the way it is. The default is already the optimum.

Step6: Replace the dome cover back, and fasten the cover screw as indicated in *Figure 4*.

Note: Please wipe the inner part of the dome cover against the lens for clear images.

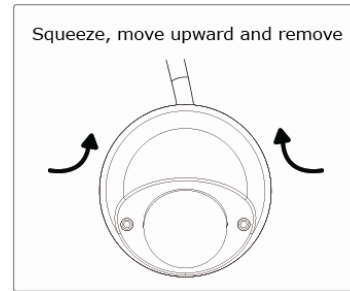

Figure 1

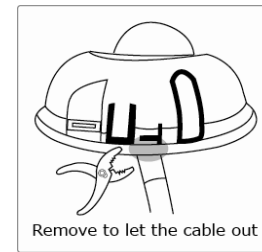

Figure 2

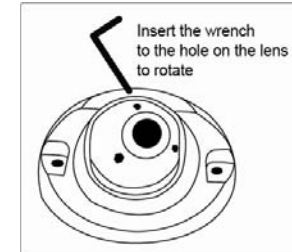

Figure 3

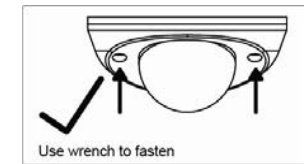
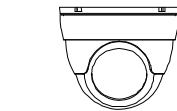
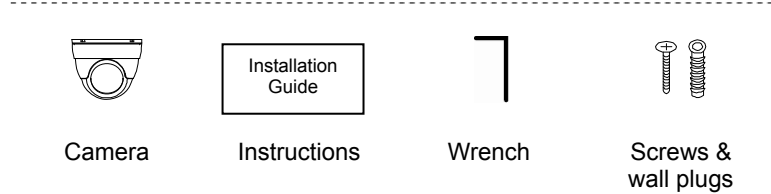

Figure 4

TYPE4



▼ Standard package



▼ For selected models only

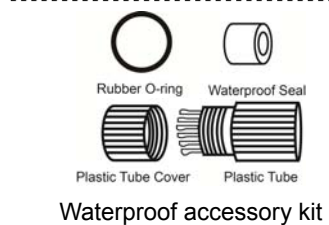

Step1: Disassemble the camera case into three parts as illustrated in *Figure 1*.

Step2: Locate where you want to install this camera (wall or ceiling), and drill holes on the wall or ceiling for securing the bracket and routing the cables (if necessary).

Step3: Attach the bracket to the wall (or ceiling), and make sure the cables are routed and arranged properly in the bracket, as shown in *Figure 2*.

Step4: Secure the bracket to the wall (or ceiling), as shown in *Figure 3*.

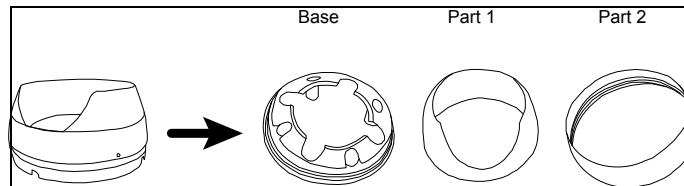

Figure 1

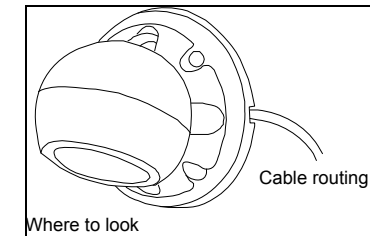

Figure 2

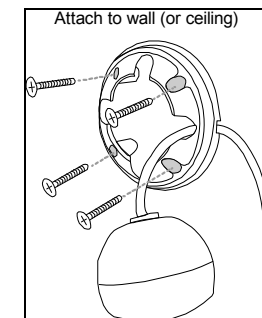

Figure 3

Step5: Slightly adjust the camera lens to where it's supposed to face, and replace Part 1 and Part 2 back, as shown in *Figure 4* and *Figure 5*.

Step6: Hold the camera lens and Part 1, and rotate only Part 2 clockwise to the end.

For selected models, you'll find a screw. Fasten it as shown in *Figure 5*.

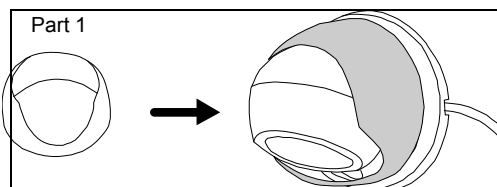

Figure 4

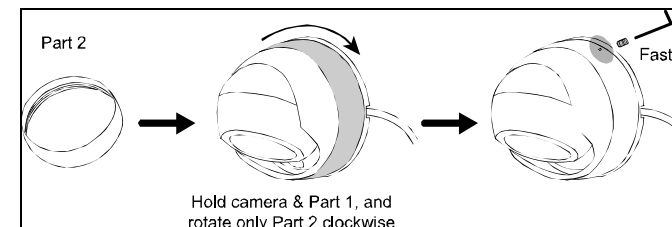

Figure 5

Step7: Power on your camera, and check the viewing angle on the PC. Then, Adjust the position and the viewing angle of the camera, if necessary.

■ ADJUST FOCAL LENGTH & FOCUS

FOR SELECTED VARI-FOCAL MODELS ONLY

Manually: For the vari-focal camera that its front cover could be removed.

If you need to adjust the focus, the picture shows you where to adjust.

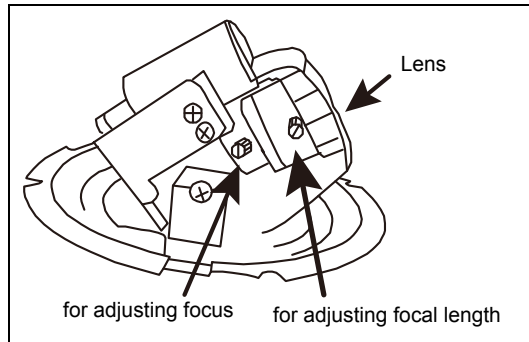

Remotely: For the vari-focal camera that its front cover could NOT be removed.

To remotely adjust focal length and focus of the camera, access the camera from Internet Explorer.

Note: The default camera IP address is 192.168.1.10, the port number is 88, and the user name and password are both admin.

To search the IP address and port number, you could download our IP scan tool from www.surveillance-download.com/user/m521.swf.

In the tab of "Live View", you'll see the icons in the control panel area as below:

	Zoom Tele / Zoom Wide	Click to zoom in on the image to the largest / zoom out on the image to its original size.
	Max Zoom Tilt / Max Zoom Wide	Click to zoom in / out the image.
	Focus Far / Near	Click to adjust the focus of the image.

Note: You can also adjust the focal length and the focus by accessing to the NVR with PTZ controlling. For more detail, please refer to the NVR manual.

■ INSERT A MICRO SD CARD

FOR SELECTED MODELS ONLY

The data originally saved in the microSD card (if any) will be removed after inserting it to the camera.

The camera doesn't support hot-swapping. Please insert or remove the microSD card with power disconnected.

Please follow the directions in the below graphic to insert MicroSD card properly:

■ Type 1



Golden contacts facing up

OR

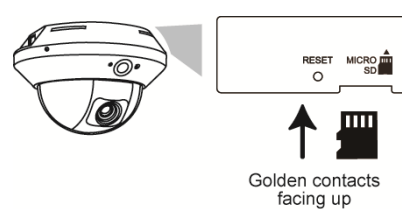

Golden contacts facing up

■ Type 2

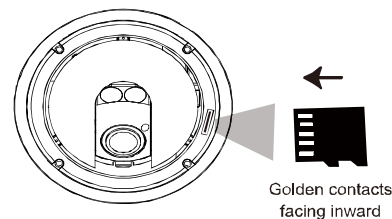

Golden contacts facing inward

■ Type 3

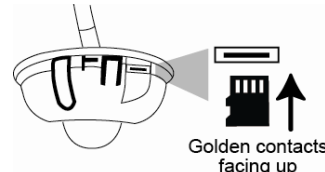

Golden contacts facing up

■ WATERPROOF KIT (For selected models only)

FOR SELECTED MODELS ONLY

Step 1: Put the O-Ring on the plastic tube as the left illustration.

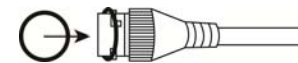

Step 2: Pass the network cable without connector through the plastic tube cover as the right illustration.



Step 3: Put the waterproof seal into the plastic tube.

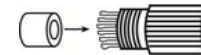

Step 4: Pass the network cable through the plastic tube and screw it tightly.



Step 5: Install a connector to the network cable.



Step 6: Connect the network cable with plastic tube to the RJ45 waterproof connector of camera.



Step 7: Screw them tightly to prevent water seepage.

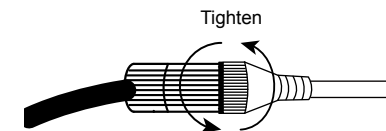

■ CABLE OVERVIEW

Cable	Description
Power cable	DC12V power supply.
RJ45 network cable*	Connect it to a RJ45 cable.
GND	Ground wire
Alarm-in**	Reserved for external alarm device connection
Alarm-out**	Reserved for external alarm device connection
RESET	Remove the insulating coating of wire, and twist it with a ground wire together to reset default camera
Line-in**	Colored as blue, used to connect to a microphone for audio input.
Line-out**	Colored as green, used to connect to a speaker for audio output.

* For PoE (IEEE802.3af) installation, make sure your network cable has the maximum cable resistance of 20Ω, such as CAT.5e or CAT.6 cables, to conform to the standard of IEEE802.3af.

** For selected models only

■ DEFAULT VALUES

IP address	192.168.1.10
Port number	88
User name	admin
Password	admin

It's strongly recommended to change the default user name and password before using the camera to keep your account safe.

To change the default account, log into the camera, and go to **Config. → General → Account**. Create a new account, and remove the default one.

■ SYSTEM CONNECTION

1. Connect IP cameras and a monitor to the NVR, and power on the NVR, as illustrated below.

Note: Local connection only allows monitoring locally. To monitor from anywhere other than the NVR is installed, please connect your NVR to Internet.

2. Wait till each camera is configured automatically and you will see camera images on the monitor soon.

Note: Local connection only allows monitoring locally. To monitor from anywhere other than the NVR is installed, please connect your NVR to Internet.

Type1

Connect IP cameras
(as many as the NVR supports):

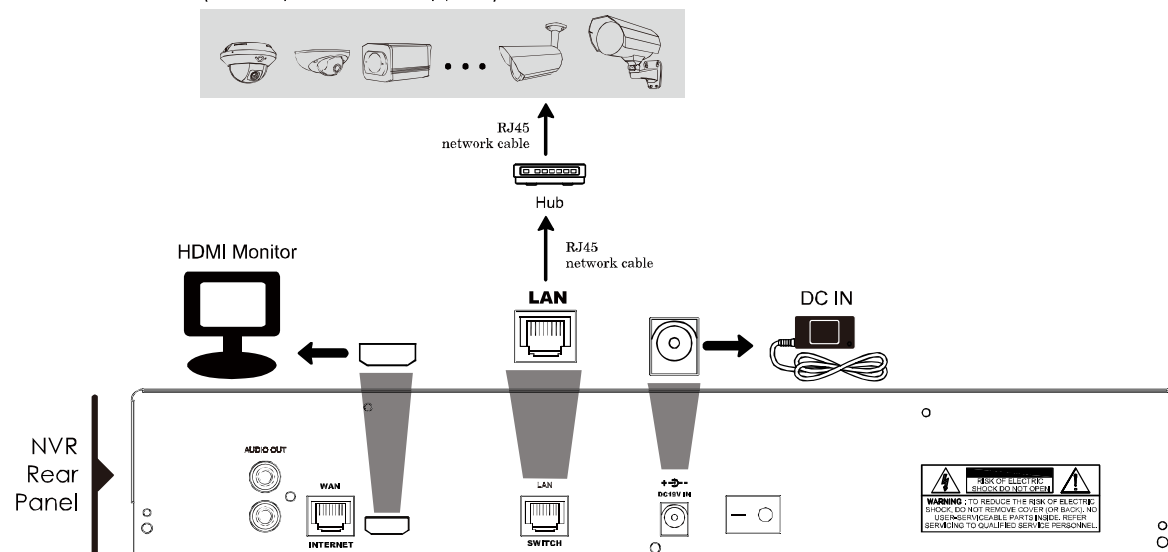

Type2

Connect IP cameras
(as many as the NVR supports):

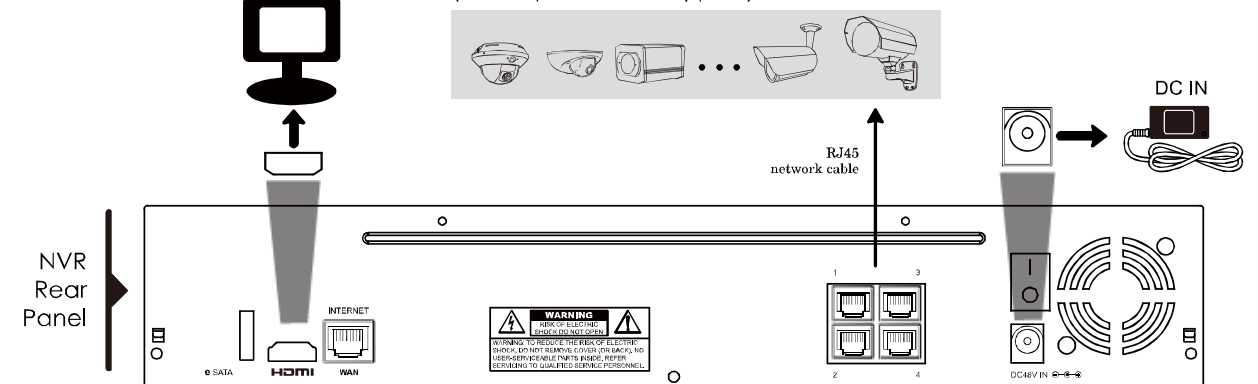

カメラの設置■

詳細版マニュアルダウンロード: www.surveillance-download.com/user/m521.swf

■ タイプ 1

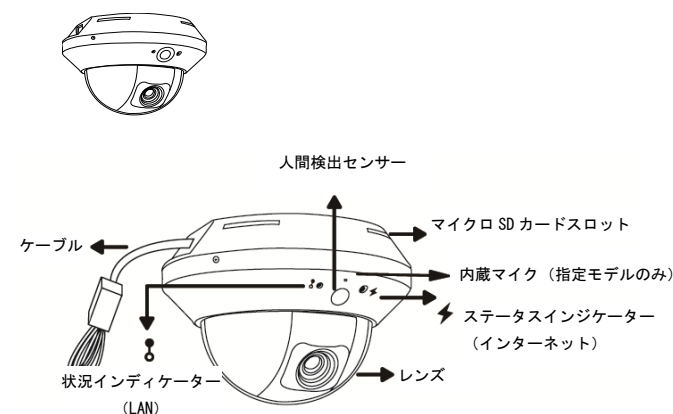

▼ 標準パッケージ



■ タイプ 2

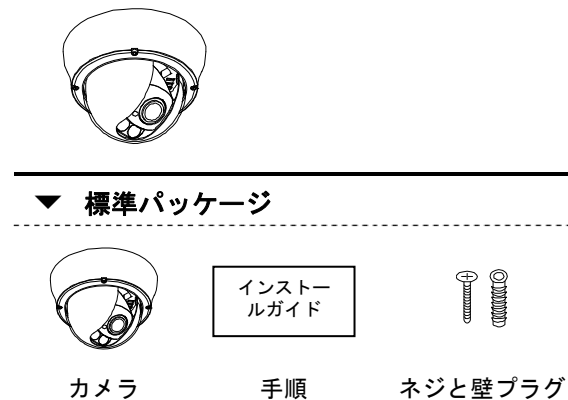

▼ 指定モデルのみ



ステップ 1: カメラからドームカバーを取り外します。

ステップ 2: プレートのネジ穴が、カメラベースの穴と合っていることを確認します。 そうでない場合には、プレートの 2 つのネジを緩め、それを回転させます。

注意: 設置シール用のファイルは、www.surveillance-download.com/user/a_installation_sticker.pdf からダウンロードできます。

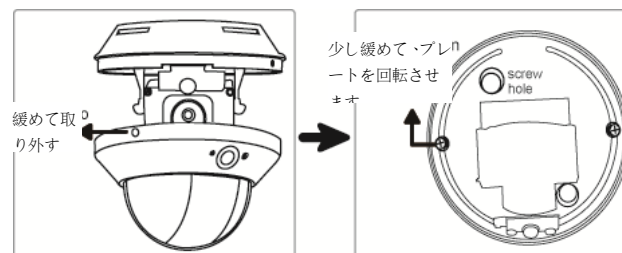

ステップ 3: 天井または壁の 2 つのネジ穴の場所に印を付け、天井または壁のそれぞれにドリルで穴を開けます。 カメラと監視場所の距離は 3-4m にしてください。

ステップ 4: 付属のネジで天井または壁にカメラを固定します。

ステップ 5: カメラを電源に接続します。

ステップ 6: カメラの位置と視野角を調整するためにレンズをパン、チルト、回転し、2 つのネジを締めてプレートに固定します。

注意: 電動パンのタイプでは、手動でパンする必要はありません。

ステップ 7: カバーをカメラに戻します。

注意: 鮮明な画像のためには、ドームカバーの内側 (レンズ側) を拭いてください。

ステップ 1: 付属のレンチでハウジングのネジを緩めて、ドームカメラのカバーを外します。

ステップ 2: カメラの適切な視野角を確認します。 視野角と設置シールの指示に従って、壁や天井の適切な場所にステッカーを貼ります。

ステップ 3: シールに印刷された指示に従って、図 1 のように 3 つの穴を開けます。

ステップ 4: 図 2 のように、カメラの 3 つの穴を確認します。それらには、付属の 3 本のネジが対応します。

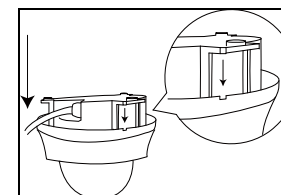
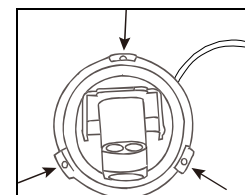
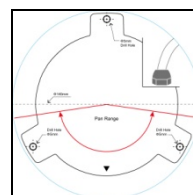

ステップ 5: 設置場所にカメラをネジで留め、カメラの電源を入れます

ステップ 6: PC で視野角を確認します。

ステップ 7: 必要があれば再度、カメラの視野角を調整します。

ステップ 7: 適切な位置にドームカバーを戻し、レンズを覆わないように透明ドームカバーを調整し、図 3 のように浸水しないようにドームカバーの穴を合わせ、3 本のネジで締め付けます。

注意: 鮮明な画像を得るため、ドームカバーの内側 (レンズ側) の指紋が残らないように拭いてください。

注意: 防水性能を損なわないように、透明ドームカバーを嵌めるときは、レンズの近くのラインを押さないようにしてください。

■ タイプ3

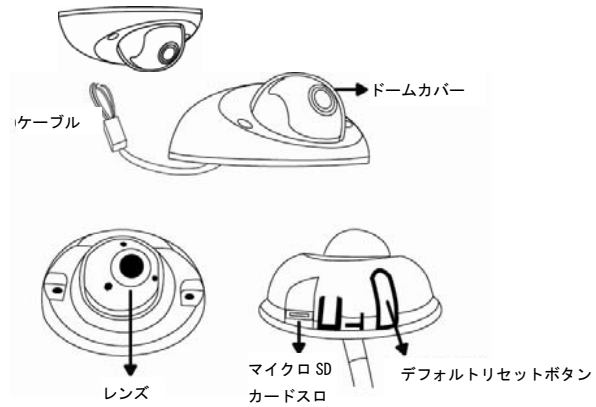

▼ 標準パッケージ

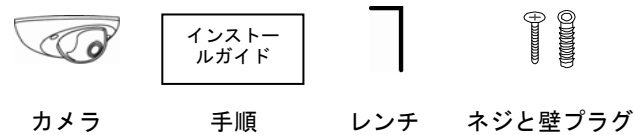

ステップ1: カメラからドームカバーを取り外します。

図1で示す位置で、ドームカバーの両側を押し、上方に持ち上げて取り外します。

注意: 後でブラケットを掛けられるように、ネジと壁の間に少し間を残しておきます。

ステップ2: 設置する場所（天井または壁）にカメラを配置し、ネジ穴を開ける場所に印を付けます。

ステップ3: (オプション) ケーブルを壁沿いに這わす場合には、図2で示すように切断し、ケーブルを出してください。

ステップ4: 付属のネジで天井または壁にカメラを固定し、カメラを電源に接続します。

ステップ5: 位置と視野角を調整するため、レンズをパン、チルト、回転させます。

レンズを回転させるためには、図3で示すようにレンズの3つの穴のどれかに、付属のレンチを挿入して使用することを推奨します。

注意: レンズの回転角度は360°ではありません。 レンズを回転させる際に抵抗を感じる時は、それ以上レンズに力を加えてはいけません。 また、焦点距離はそのままにしておいてください。 デフォルトですでに最適化されています。

ステップ6: ドームカバーを戻し、図4で示すようにカバーのネジを締めます。

注意: 鮮明な画像のためには、ドームカバーの内側（レンズ側）を拭いてください。



図1



図2

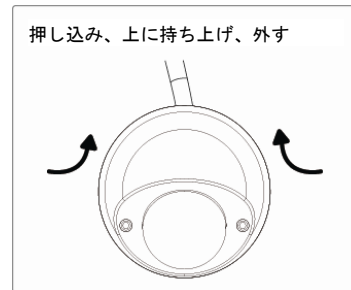

図3



図4

■ タイプ4



▼ 標準パッケージ

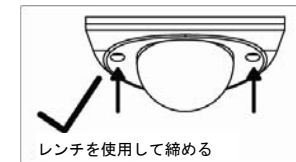
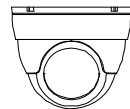
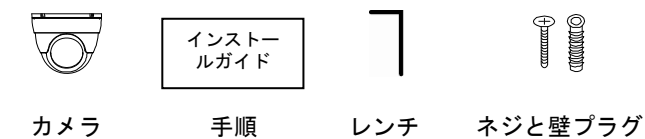

ステップ1: 図1で示すように、カメラケースを3つの部分に分解します。

ステップ2: このカメラを設置する場所（壁または天井）を見つけ、ブラケットを固定するために壁や天井にドリルで穴を開け、（必要であれば）ケーブルを配線します。

ステップ3: 壁（または天井）にブラケットを取り付け、図2で示すように、ケーブルが適切にブラケットに配線されているようにしてください。

ステップ4: 図3で示すように、ブラケットを壁（または天井）に固定します。



図1



図2

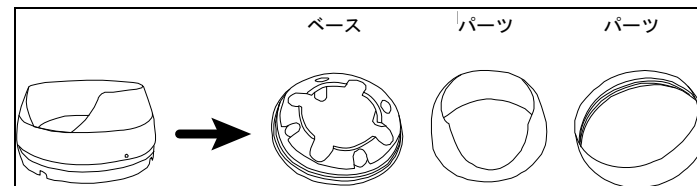

図3

ステップ5: 正面を向くようにカメラレンズをわずかに調整し、図4と図5で示すように、パーツ1とパーツ2を戻します。

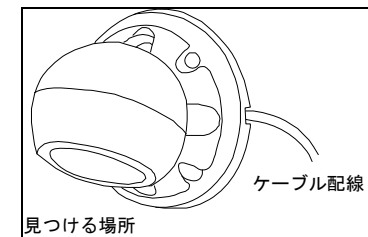
ステップ6: カメラレンズとパーツ1を持ち、パーツ2だけを最後まで時計回りに回転させ、図5で示すように。

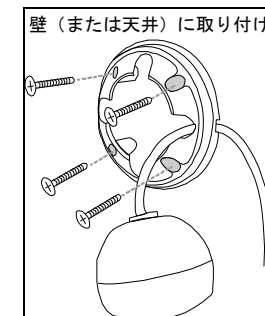

図4



図5

ステップ7: カメラの電源を入れ、PCで視野角を確認します。次に、必要があればカメラの位置と視野角を調整します。

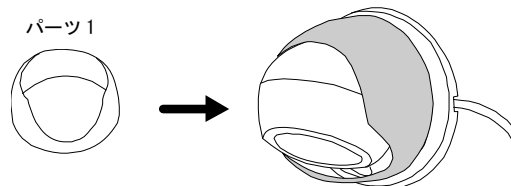
■ 焦点距離およびフォーカスの調整

可変焦点モデルを選択した場合のみ

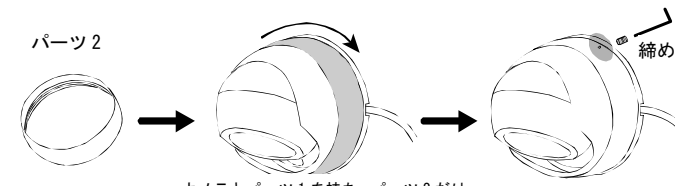
手動： 可変焦点カメラでは、前面カバーが取り外せません。

フォーカスを調整する必要がある場合には、図を参照してください。

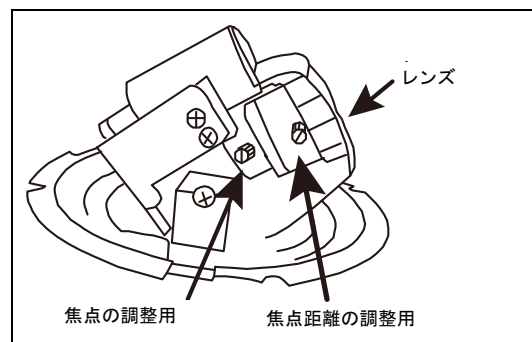

リモートから： 可変焦点カメラでは、前面カバーが取り外せません。

カメラの焦点距離やフォーカスをリモートから調整するには、Internet Explorer からカメラにアクセスします。

注意： デフォルトのカメラの IP アドレスは 192.168.1.10、ポート番号 88 番、ユーザー名とパスワードは共に admin です。
IP アドレスとポート番号を検索するには、www.surveillance-download.com/user/m521.swf から当社の IP スキャンツールをダウンロードできます。

「ライブビュー」タブでは、以下のようにコントロールパネル領域のアイコンが表示されます。

	テレ側にズーム/ワイド側にズーム	クリックして画像を最大ズームイン/画像をオリジナルサイズにズームアウトします。
	最大ズームチルト/最大ズーム広角	クリックして画像をズームイン/アウトします。
	フォーカス離反/近接	クリックして画像のフォーカスを調節します。

注意： PTZ 制御を持つ NVR にアクセスすることで、焦点距離とフォーカスを調節することもできます。詳細については、ユーザーマニュアルをご参照ください。

■ マイクロ SD カードの挿入

特定モデルのみ

元々マイクロ SD カードに保存していたデータがある場合には、カードを挿入すると、それらのデータは消去されます。

カメラはホット・スワップに対応していません。電源を切った状態で、マイクロ SD カードを抜き差ししてください。

マイクロ SD カードを適切に挿入するために、下図の指示に従ってください。

■ タイプ 1

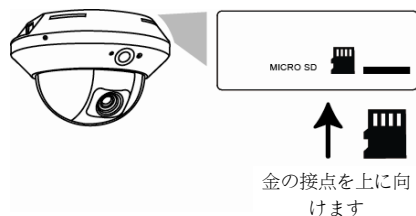

または

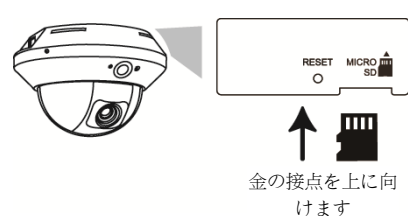

■ タイプ 2

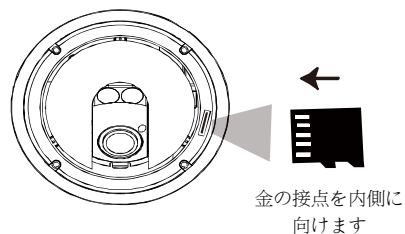

■ タイプ 3

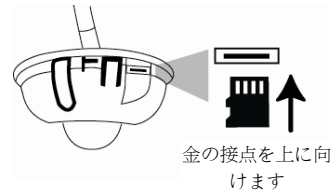

■ 防水アクセサリ（ネットワークケーブル用）

特定モデルのみ

ステップ 1： 左図のように、プラスチックチューブに O リングをはめます。

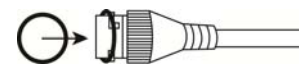

ステップ 2： 右図のように、コネクタなしのネットワークケーブルをプラスチックチューブカバーに通します。



ステップ 3： プラスチックチューブに防水シールを入れます。

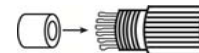

ステップ 4： ネットワークケーブルをプラスチックチューブに通し、しっかりとねじ込みます。



ステップ 5： ネットワークケーブルにコネクタを取り付けます。



ステップ 6： ネットワークケーブルとプラスチックチューブをカメラの RJ45 防水コネクタに接続します。



ステップ 7： 水の浸透を防止するため、しっかりとねじ込みます。

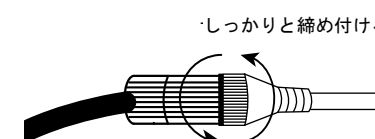

■ CCTV テストモニターでのプレビュー

特定モデルのみ

本カメラはカメラ設置時に視野角が正しいかを確認するためのプレビュー用のコンポジット出力をサポートしています。カメラ内の RCY コネクターのレセプタクルハウジングを探し、CCTV テストモニターと接続するための適切なプラグを用意します。

適切なプラグを購入するために、以下の仕様に従ってください。

▼ 接点の仕様

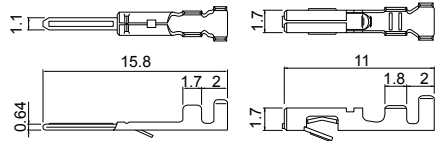

▼ ハウジングの仕様

レセプタクルハウジング (ピン端子用)

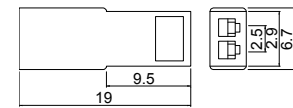

プラグ (ソケット接点用)

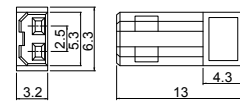

▼ オプションプラグケーブルの概要

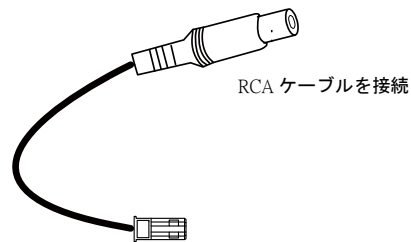

■ ケーブル概要

ケーブル	説明
電源ケーブル	DC12V 電源。
RJ45 ネットワーク・ケーブル	それを RJ45 ケーブルに接続します。
GND	アース線
Alarm In (アラーム入力)**	外部アラーム装置接続のために予約されています
Alarm Out (アラーム出力)	外部アラーム装置接続のために予約されています
リセット確認	カメラをデフォルトにリセットするために、電線の絶縁被覆を外し、アース線と一緒にそれをねじってください
ライン入力**	青色、音声入力用のマイクに接続するために使用されます。
ライン出力**	青色、音声入力用のマイクに接続するために使用されます。

* POE (IEEE802.3af) の設置の場合は、ネットワークケーブルが、IEEE802.3af 規格を満たす CAT.5e または CAT.6 などの 20Ω の最大ケーブル抵抗を持つことを確認してください。

** 指定モデルのみ

■ デフォルト値

IP アドレス	192.168.1.10
ポート番号	88
ユーザーネーム	admin
パスワード	admin

アカウントを安全に維持するため、カメラを使用する前には、デフォルトのユーザー名とパスワードを変更することを強く推奨します。

デフォルトのアカウントを変更するには、カメラにログインし、設定→全般→アカウントに進みます。新規アカウントを作成し、デフォルトのアカウントを削除します。

■ システム接続

1. 下図のように NVR に IP カメラとモニターを接続し、NVR の電源を入れます。

注意：ローカル接続ではローカルの監視のみが可能です。NVR が取り付けられているところ以外の場所から監視するには、NVR をインターネットに接続します。

2. カメラが自動的に設定されるまで待機します。しばらくすると、トイによりカメラ画像がモニターに表示されます。

注意：ローカル接続ではローカルの監視のみが可能です。NVR が取り付けられているところ以外の場所から監視するには、NVR をインターネットに接続します。

タイプ1

IP カメラの接続

(NVR がサポートする数だけ) :

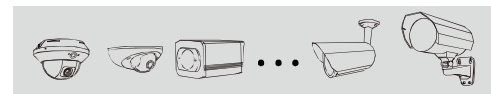

RJ45 ネットワーク・ケーブル



ハブ
RJ45 ネットワーク・ケーブル

HDMI モニター



DC IN



NVR 後部パネル

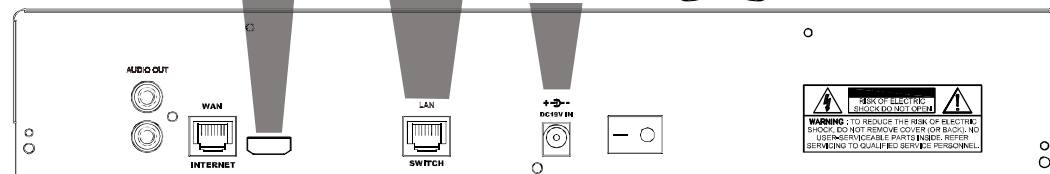

タイプ2

HDMI モニター



IP カメラの接続

(NVR がサポートする数だけ) :

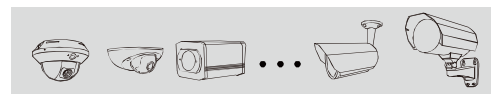

RJ45 ネットワーク・ケーブル



NVR 後部パネル

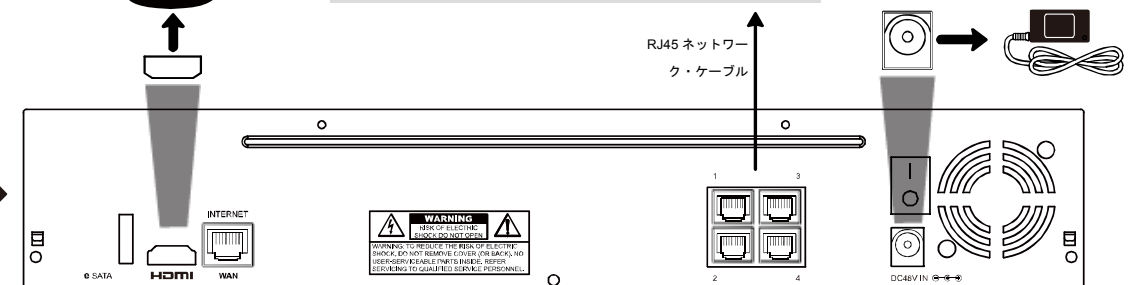

カメラの設置■

詳細版マニュアルダウンロード：www.surveillance-download.com/user/m521.swf



▼ 標準パッケージ



カメラ

インストール
ガイド

手順



レンチ

ネジ、ウォール プラ
グ、ゴム リング(×3)

▼ 指定モデルのみ



乾燥剤



CD マニュアル



3 ピン端子台



ゴム製 O リング 防水シール

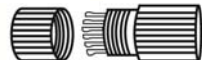

プラスチックチューブカバー プラスチックチューブ

防水キット

ステップ 1: 商品パッケージの設置シールを探し、カメラ設置場所に貼り付けます。次に、シールの記載のとおりドリルで穴を開けます(図1)。

注意: 設置シールは www.surveillance-download.com/user/542_installation_sticker.pdf からダウンロードも可能です。

ステップ 2: 後から設置する設置場所に応じて、図2で示すように、接続するケーブルを配線してください。

ステップ 3: 商品パッケージ内に同梱されているレンチを使用して、カメラカバーを取り外し、カメラベースにある3つのネジ穴を探してください。

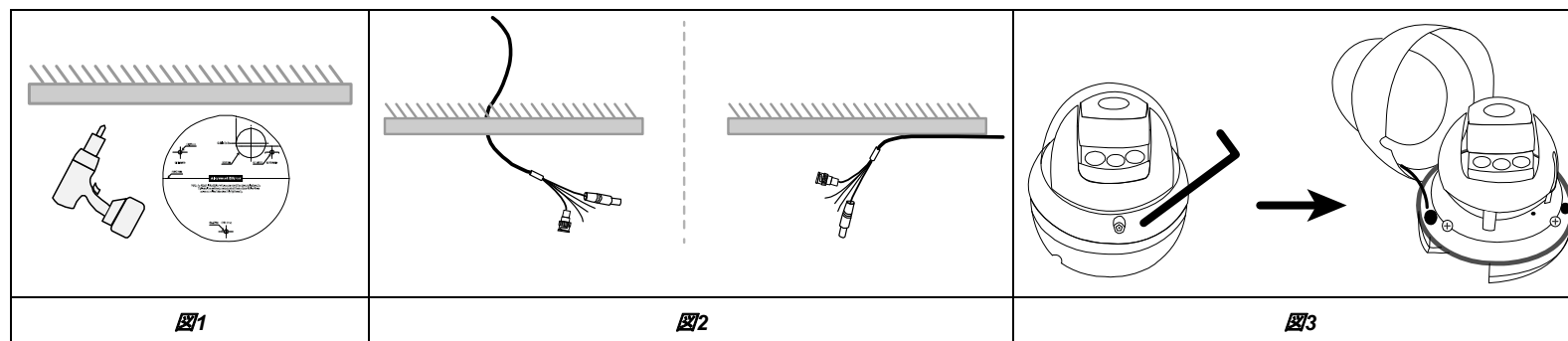

ステップ 4: ケーブルを接続します。

- RJ45 ネットワークケーブル用防水キットが商品パッケージ内に提供されていることがあります。使用方法については「防水アクセサリー」の章を確認してください。
- アラーム装置を接続するため、商品パッケージに端子台が提供されていることがあります。端子台を最初に接続し、それから配線を始めてください。

ステップ 1 で開けた穴と、カメラベースのネジ穴を合わせ、カメラを設置します。

注意: 商品パッケージ内にはゴムリングが3つ提供されています。これらは防水目的で設置時にネジと一緒に使用します。

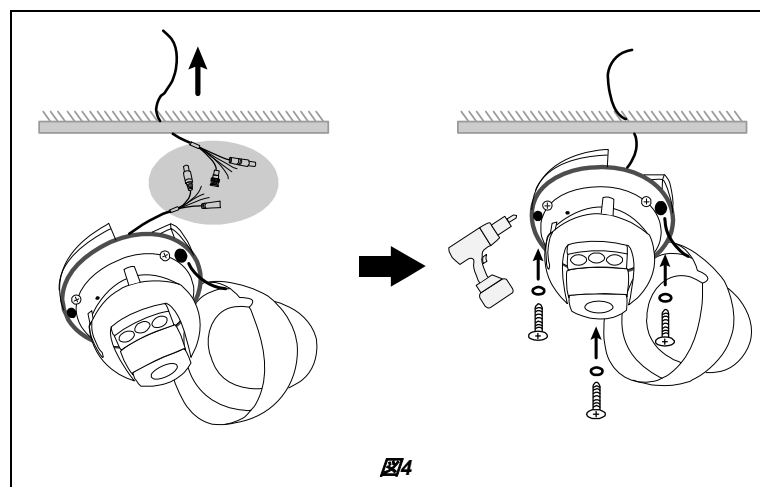

ステップ5: カメラの視野角を調整します。

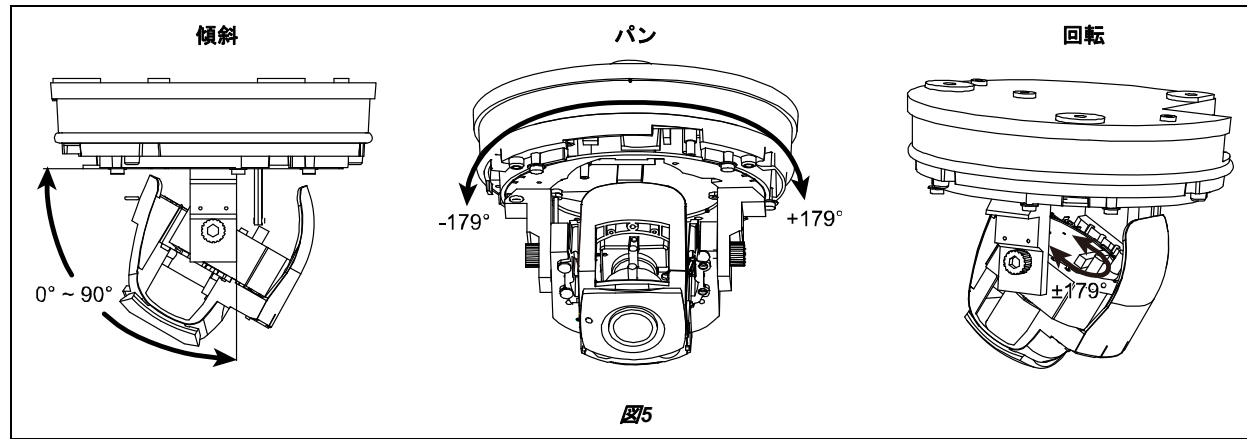

垂直角度を調整するには、図6で示された黒いシールドを取り外し、両側のノブを回し、傾斜機構を緩め、レンズを移動させます。次に、角度を固定するノブを締め付けて、傾斜機構を固定します。

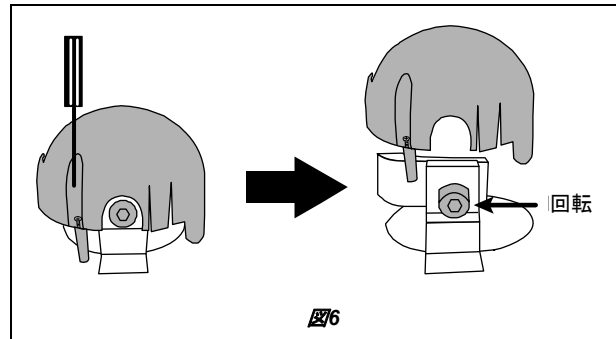

ステップ6: 商品パッケージに同梱されている乾燥剤2袋と交換し、黒色シールドを元に戻します。

注意: この段階で乾燥剤を袋から取り出し、乾燥剤が湿気ないように2分以内にすべての設置を完了するようにしてください。

ステップ7: ドームカバーとカメラベースの両方で、以下に示す印を見つけてください。これら2つの印を合わせ、カメラにカバーを戻します。

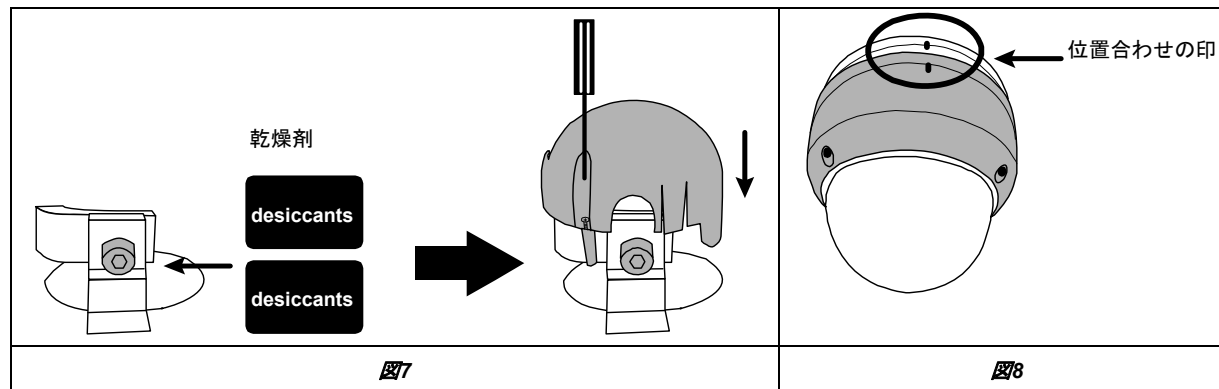

注意: 鮮明な画像のためには、ドームカバーの内側(レンズ側)を拭いてください。

■ 焦点距離およびフォーカスの調整

可変焦点モデルを選択した場合のみ

手動：従来の可変焦点カメラ

フォーカスを調整する必要がある場合には、図を参照してください。

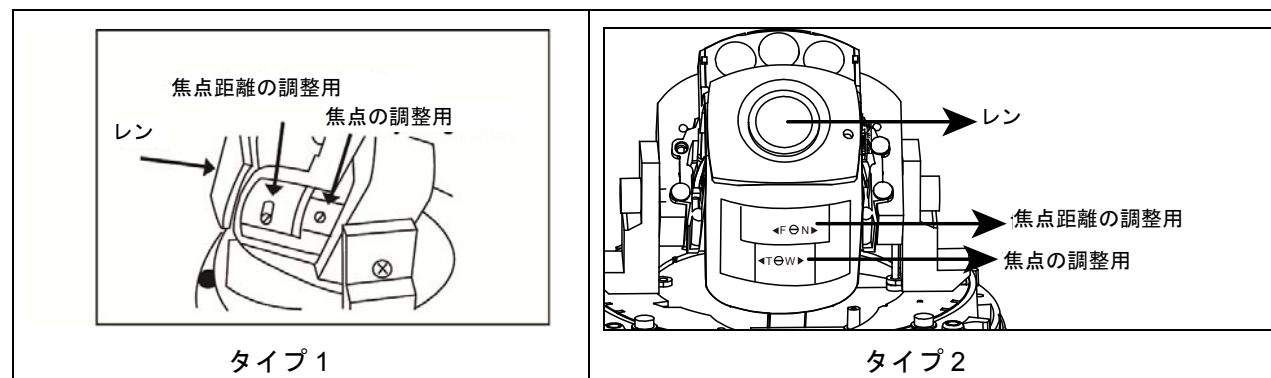

リモートから：電動式可変焦点カメラ

カメラの焦点距離やフォーカスをリモートから調整するには、Internet Explorer からカメラにアクセスします。

注意： デフォルトのカメラの IP アドレスは 192.168.1.10、ポート番号 88 番、ユーザー名とパスワードは共に admin です。
IP アドレスとポート番号を検索するには、www.surveillance-download.com/user/m521.swf から当社の IP スキャンツールをダウンロードできます。

「ライブビュー」タブでは、以下のようにコントロールパネル領域のアイコンが表示されます。

	テレ側にズーム/ワイド側にズーム	クリックして画像を最大ズームイン/画像をオリジナルサイズにズームアウトします。
	最大ズームチルト/最大ズーム広角	クリックして画像をズームイン/アウトします。
	フォーカス離反/近接	クリックして画像のフォーカスを調節します。

注意： PTZ 制御を持つ NVR にアクセスすることで、焦点距離とフォーカスを調節することもできます。詳細については、ユーザーマニュアルをご参照ください。

■ マイクロ SD カードの挿入

特定モデルのみ

元々マイクロ SD カードに保存していたデータがある場合には、カードを挿入すると、それらのデータは消去されます。

カメラはホット・スワップに対応していません。電源を切った状態で、マイクロ SD カードを抜き差ししてください。

マイクロ SD カードを適切に挿入するために、下図の指示に従ってください。

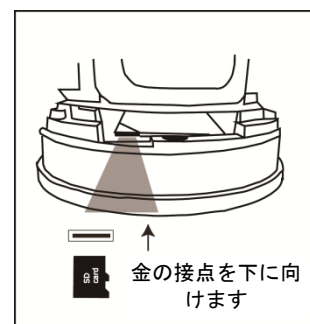

■ 防水アクセサリ（ネットワークケーブル用）

特定モデルのみ

ステップ 1： 左図のように、プラスチックチューブに O リングをはめます。

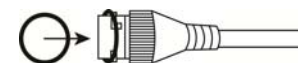

ステップ 2： 右図のように、コネクタなしのネットワークケーブルをプラスチックチューブカバーに通します。



ステップ 3： プラスチックチューブに防水シールを入れます。

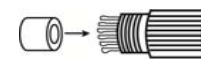

ステップ 4： ネットワークケーブルをプラスチックチューブに通し、しっかりとねじ込みます。



ステップ 5： ネットワークケーブルにコネクタを取り付けます。



ステップ 6： ネットワークケーブルとプラスチックチューブをカメラの RJ45 防水コネクタに接続します。



ステップ 7： 水の浸透を防止するため、しっかりとねじ込みます。

しっかりと締め付ける



■ CCTV テストモニターでのプレビュー

特定モデルのみ

本カメラはカメラ設置時に視野角が正しいかを確認するためのプレビュー用のコンジット出力をサポートしています。カメラ内のRCYコネクターのレセプタクルハウジングを探し、CCTV テストモニターと接続するための適切なプラグを用意します。

適切なプラグを購入するために、以下の仕様に従ってください。

▼ 接点の仕様

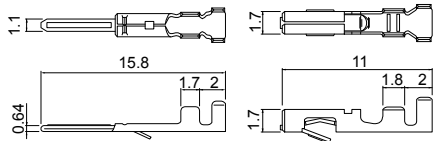

▼ ハウジングの仕様

レセプタクルハウジング (ピン端子用)

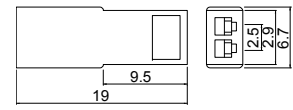

プラグ (ソケット接点用)

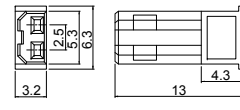

▼ オプションプラグケーブルの概要

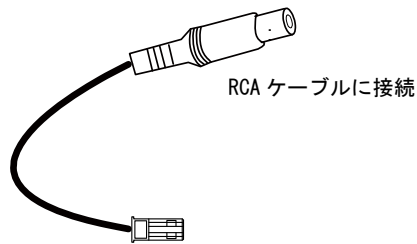

■ システム接続

1. 下図のように NVR に IP カメラとモニターを接続し、NVR の電源を入れます。

注意：ローカル接続ではローカルの監視のみが可能です。NVR が取り付けられているところ以外の場所から監視するには、NVR をインターネットに接続します。

■ ケーブル概要

ケーブル	説明
電源ケーブル	DC12V 電源。
RJ45 ネットワーク・ケーブル*	それを RJ45 ケーブルに接続します。
GND	アース線
Alarm In (アラーム入力)**	外部アラーム装置接続のために予約されています
Alarm Out (アラーム出力)	外部アラーム装置接続のために予約されています
リセット確認	カメラをデフォルトにリセットするために、電線の絶縁被覆を外し、アース線と一緒にそれをねじってください
ライン入力**	青色、音声入力用のマイクに接続するために使用されます。
ライン出力**	青色、音声入力用のマイクに接続するために使用されます。

* POE (IEEE802.3af) の設置の場合は、ネットワークケーブルが、IEEE802.3af 規格を満たす CAT.5e または CAT.6 などの 20Ω の最大ケーブル抵抗を持つことを確認してください。

** 指定モデルのみ

■ デフォルト値

IP アドレス	192.168.1.10
ポート番号	88
ユーザーネーム	admin
パスワード	admin

アカウントを安全に維持するため、カメラを使用する前には、デフォルトのユーザー名とパスワードを変更することを強く推奨します。

デフォルトのアカウントを変更するには、カメラにログインし、**設定** → **全般**アカウントに進みます。新規アカウントを作成し、デフォルトのアカウントを削除します。

タイプ 1

IP カメラの接続
(NVR がサポートする数だけ) :

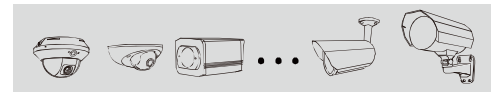

RJ45 ネットワーク・ケーブル

ハブ

RJ45 ネットワーク・ケーブル

HDMI モニター

DC IN

NVR 後部パネル

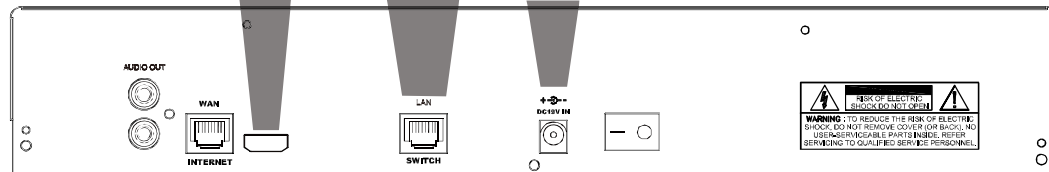

タイプ 2

HDMI モニター

IP カメラの接続
(NVR がサポートする数だけ) :



RJ45 ネットワーク・ケーブル

DC IN

NVR 後部パネル

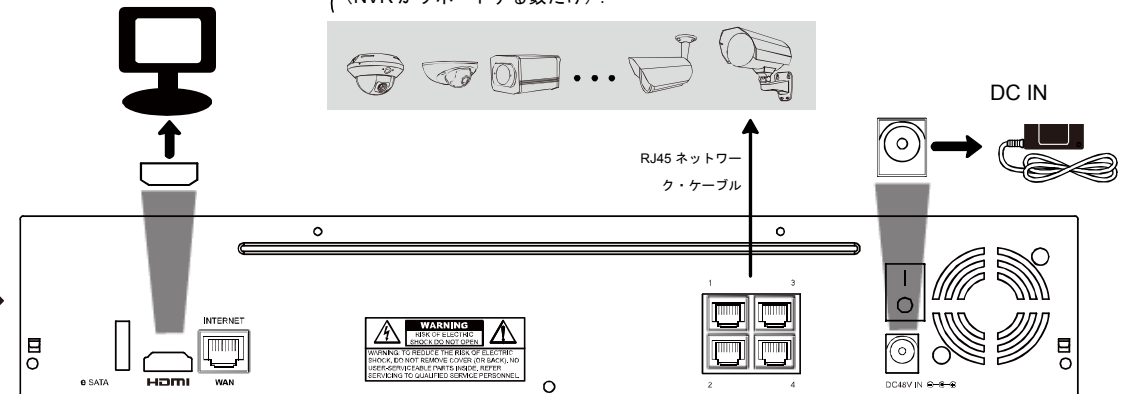

KURZANLEITUNG

Um mehr Informationen, bitte schauen Sie unter www.surveillance-download.com/user/m521.swf

PACKUNGSINHALTE

Vor dem Anfang, bitte bestätigen Sie die folgenden Einzelteile:

Standardpackung:

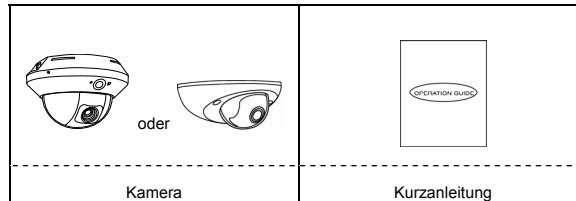

Kamera

Kurzanleitung

Optional accessories:

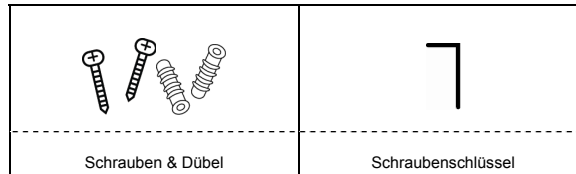

Schrauben & Dübel

Schraubenschlüssel

Kamera-Übersicht

Typ 1

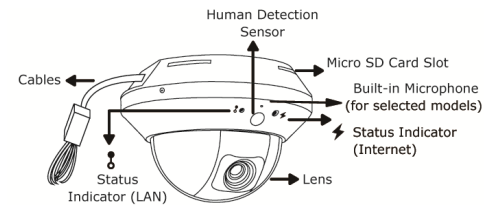

Seitenansicht

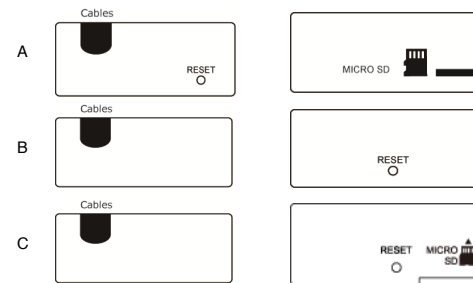

Typ 2

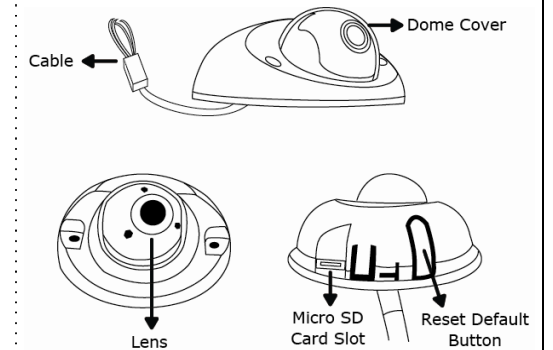

EINSETZT

Typ 1

- Schritt 1: Entfernen Sie die Kuppelabdeckung von Domekamera.
- Schritt 2: Bestätigen Sie bitte, dass die Schraubenlöcher auf die Platte von Kamerabasis ausgerichtet werden. Wenn nicht, bitte lösen Sie die 2 Schrauben darauf und drehen.

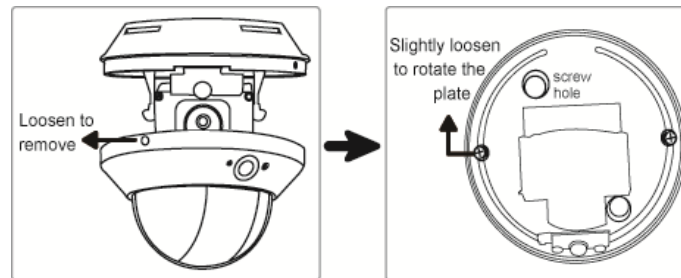

Schritt 3: Markieren Sie die Stellen von Schraubenlöcher an der Decke und an der Wand, und bohren Sie ein Loch dafür. Der Abstand zwischen der Kamera und dem Ort sollte 3 bis 4-Meter weit sein.

Schritt 4: Befestigen Sie die Kamera mit den Schrauben an die Decke oder an die Wand.

Schritt 5: Schließen Sie die Kamera an die Macht.

Schritt 6: Schwenken, Neigen und drehen Sie das Objektiv, um die Position und Blickwinkel der Kamera einzustellen, und befestigen Sie die beiden Schrauben an die Platte.

Hinweis: Sie brauchen nicht die motorisierten Schwenk manuell zu schwenken.

Schritt 7: Ersetzen Sie die Kuppelabdeckung zurück.

Hinweis: Bitte wischen Sie das Innere der Kuppelabdeckung, um klare Bilder zu liefern.

Typ 2

Schritt 1: Drücken Sie zwei Seiten der Kuppelabdeckung, und Entfernen Sie die Kuppelabdeckung von Domekamera..

Schritt 2: Bestätigen Sie bitte, dass die Schraubenlöcher auf die Platte von Kamerabasis ausgerichtet werden. Wenn nicht, bitte lösen Sie die 2 Schrauben darauf und drehen.

Schritt 3: (Optional) Wenn das Kabel entlang die Wand stellen sollte, finden und schneiden Sie, wie empfohlen, um das Kabel ausgehen zu lassen.

Schritt 4: Befestigen Sie die Kamera mit den Schrauben an die Decke oder an die Wand.

Schritt 5: Schließen Sie die Kamera an die Macht.

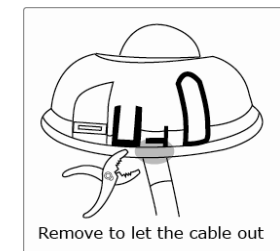
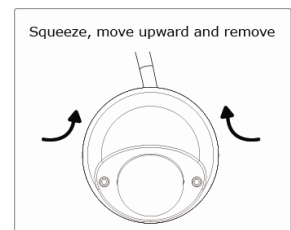

■ EINSETZT (Forgesetzt)

Typ 2 (weitere)

Step 6: Pan, tilt and rotate the lens to adjust the position and viewing angle.
To rotate the lens, it's recommended to use the supplied wrench by inserting it to any of the three holes on the lens.

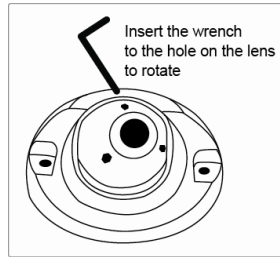

Hinweis: Der Drehwinkel der Linse ist 360°.

Beim Drehen der Linse, bitte zwingen das Objektiv nicht, wenn Sie einen Widerstand fühlen.

Außerdem, der Standardwert ist bereits das Optimum, und es brauchte keine mehr Veränderung.

Schritt 7: Ersetzen Sie die Kuppelabdeckung zurück.

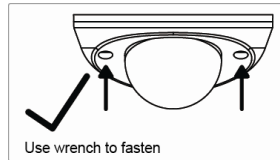

Hinweis: Bitte wischen Sie das Innere der Kuppelabdeckung, klare Bilder zu liefern.

Schritt 8: Befestigen die Schrauben zurück.

■ MicroSD Kard einzufügen (Zur Auswahl)

Die gespeicherten Daten der microSD-Karte (falls vorhanden) werden entfernt werden, wenn in die Kamera eingegeben ist.

Die Kamera unterstützt Hot-Swapping nicht. Bitte geben Sie ein oder entfernen Sie die microSD-Karte, wenn die Stromversorgung aus ist.

Bitte folgen Sie die Bilder-Anweisungen richtig nach:

Typ 1



Typ 2

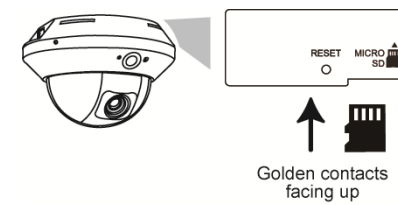

Typ 3

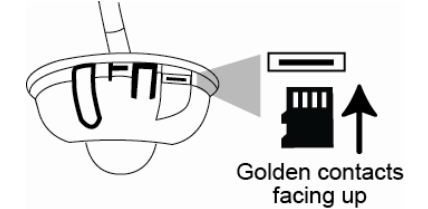

■ KAMERA KONFIGURATION

Für die erweiterte Konfiguration der Kamera, Ihre Kamera muss schon mit NVR wie folgend angeschlossen ist.:

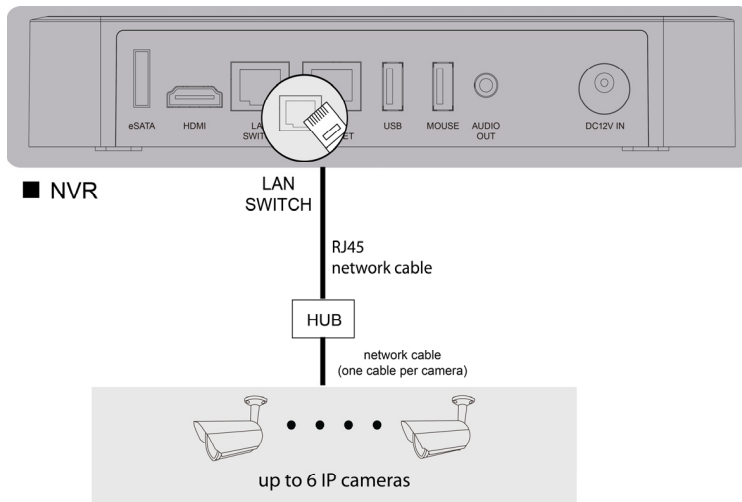

Schritt 1: Schließen Sie den PC mit RJ45-Netzwerkkabel an den HUB.

Schritt 2: Suchen Sie nach verfügbaren Geräten mit "IPScan.exe", und "IPScan.exe" herunterzuladen. Danach besuchen Sie bitte www.surveillance-download.com/user/IPscan.zip

Schritt 3: Nach der Suche, stellen Sie Ihren PC im gleichen Netzwerksegment, das Sie zugreifen möchten, z.B. "192.168.30.xxx" (xxx kann 0 ~ 255 sein).

Search			
IP	Port	Type	Mac
192.168.30.1	88	IP CAMERA (FIX)	00:19:94:25:78:4f
192.168.30.2	88	IP CAMERA (FIX)	00:18:94:25:77:4f
192.168.30.3	88	IP CAMERA (FIX)	00:17:94:25:76:4f
192.168.30.4	88	IP CAMERA (FIX)	00:16:94:25:75:4f
192.168.30.5	88	IP CAMERA (FIX)	00:15:94:25:74:4f
192.168.30.6	88	IP CAMERA (FIX)	00:14:94:25:73:4f

Buttons: Configure, Upgrade, Scan, Exit

Schritt 4: Notieren Sie die IP-Adresse und Port-Nummer der Kamera, die Sie zugreifen möchten, z. B. "192.168.30.1" und "88".

Schritt 5: Öffnen Sie Internet Explorer auf dem PC, und geben Sie die IP-Adresse und Port-Nummer in der Spalte URL ein, um die Kamera zugreifen. Das Format in unserem Beispielist <http://ipaddress:portnum> wie <http://192.168.30.1:88>.

Guía Rápida

Por favor lea las instrucciones antes de su operación y consérvelo para futuras consultas. Descargue el manual en línea: www.surveillance-download.com/user/m521.swf

Contenido de paquete

Antes de encender su cámara, por favor revise el contenido de su caja:

▼ Paquete Estándar:

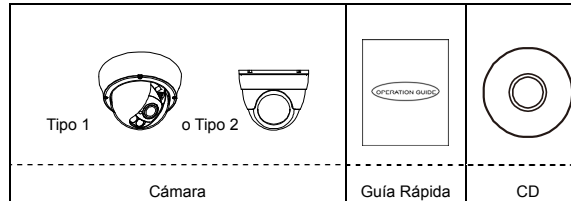

▼ Optional accessories (For Type 1 only):

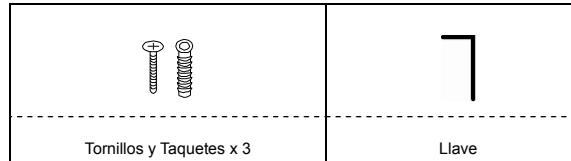

Vista General del Cable

Abajo está una vista general de varios cables que se pueden utilizar con la cámara. Además, contiene una descripción breve de cada conexión del cable.

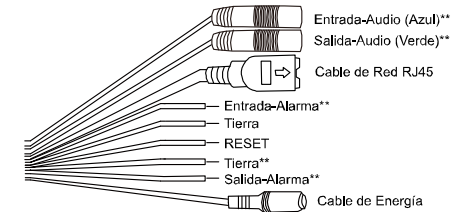

Cable	Descripción
Cable de Energía	Fuente de Poder 12VDC
Cable de Red RJ45*	Conecte un cable RJ45
Tierra	Conecte un cable a Tierra.
Entrada-Alarma	Reservado para dispositivo de alarma externo
Salida-Alarma	Reservado para dispositivo de alarma externo
RESET	Remueva el forro del cable y amarre el cable de reset junto al cable de Tierra para regresar a valores de fábrica la cámara.
Entrada-Audio	Color Azul, use para conectar el micrófono en la entrada de audio.
Salida-Audio	Color Verde, use para conectar a una bocina la salida de audio.

* Para Instalación PoE(IEEE802.3af), asegúrese de que su cable de red tiene una resistencia como máximo de 20 ohms, tal como Cable UTP Cat5e o Cat6, conforme al estandar IEEE802.3af

** Para modelos seleccionados.

Instalación

Tipo 1

Paso 1: Retire la cubierta de la cámara, retire el tornillo del housing usando la llave proporcionada.

Paso 2: Revise el ángulo de vista deseado de la cámara. De acuerdo al ángulo de vista y a la etiqueta de instrucciones de instalación, pegue la etiqueta en una posición adecuada en la pared o techo.

Paso 3: Siga las instrucciones impresas en la etiqueta como en la Figura 1, taladre los 3 agujeros.

Paso 4: Localice los 3 agujeros en la cámara como en la Figura 2, aquí usará los 3 tornillos suministrados.



Figura 1



Figura 2

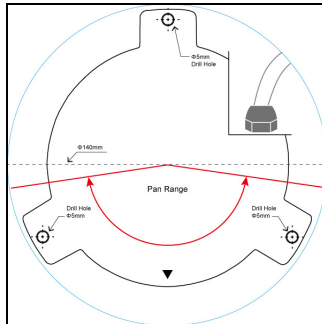

Figura 3

Paso 5: Atornille la cámara y conecte el cable de energía.

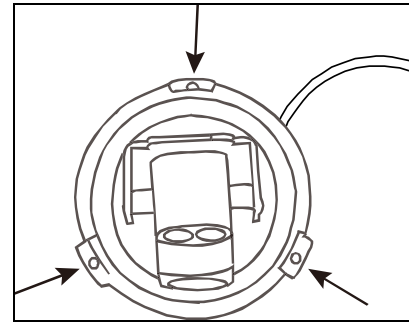
Paso 6: Revise el ángulo de vista en la PC.

Paso 7: Ajuste el ángulo de vista de la cámara si es necesario.

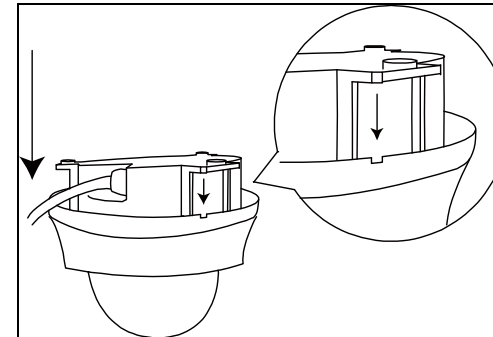
Paso 8: Coloque la cubierta del Domo en la posición adecuada, ajuste la cubierta transparente del domo para no cubrir el lente, alinee el orificio de la cubierta del domo para evitar que penetre el agua como en la Figura 3 y use los 3 tornillos para apretarla.

Nota: Para imágenes nítidas, por favor limpie las huellas marcadas en la cubierta del domo y en el lente.

Nota: Para no afectar el grado de protección contra el agua, no mueva los empaques cerca del lente presione mientras reemplaza la cubierta transparente del domo.

Note: Para la etiqueta de instalación, por favor consulte el enlace para imprimirla http://www.surveillance-download.com/user/332_installation_sticker.pdf

Instalación (Continuación)

Tipo 2

Paso 1: Retire la base de la cámara como se muestra en la **Figura 1** y desarme la cámara en 4 partes como se muestra en la **Figura 2**



Figura 1



Figura 2

Paso 2: Elija donde va a instalar esta cámara (pared o techo) y taladre los agujeros en la pared o techo, para asegurar el soporte y el recorrido de los cables (si es necesario).

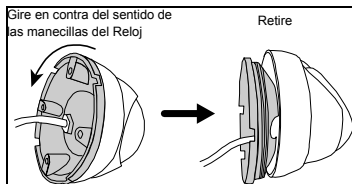
Paso 3: Fije la base en la pared (o techo) y asegúrese de que los cables quedan apropiadamente dentro de la base como se muestra en la **Figura 3**.

Paso 4: Asegure la base a la pared (o techo), como se muestra en la **Figura 4**.

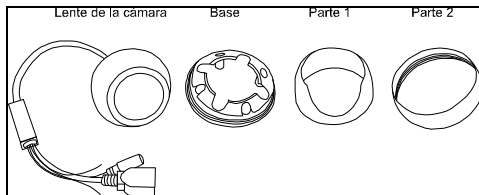

Figura 3



Figura 4

Paso 5: Ajuste el lente en la dirección deseada y vuelva a instalar la Parte 1 y Parte 2 como se muestra en la **Figura 5** y **Figure 6**.

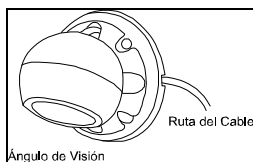
Paso 6: Para fijar el lente de la Cámara y la Parte 1, gire la Parte 2 a favor de las manecillas del reloj como se muestra en la **Figure 6**.

Figura 5

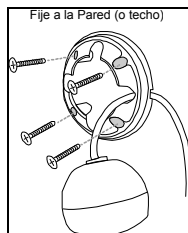

Figura 6



Paso 7: Encienda su cámara y revise el ángulo de visión en una PC.

Paso 8: Ajuste la Posición y el ángulo de Vista de la cámara, si es necesario.

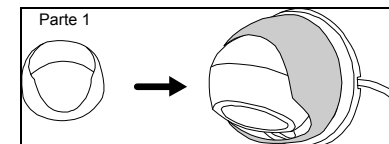
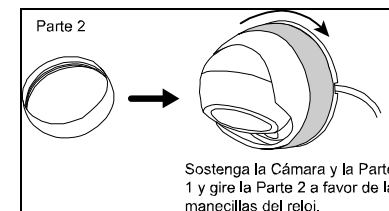
Inserte la memoria MicroSD (Sólo para Tipo 1)

Los datos guardados en la memoria MicroSD (en su caso) serán removidos después de insertarla en la cámara

La cámara no soporta hot-swapping. Por favor inserte o remueva la memoria Micro SD mientras está desconectada.

Por favor inserte la memoria MicroSD en la dirección adecuada como en la siguiente gráfica:

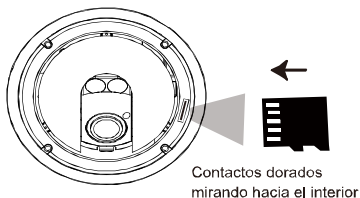

Nota: Se recomienda el uso de pinzas para insertar/extraer la memoria MicroSD.

Ajuste de FOCO (Sólo para Tipo 1)

Si necesitas ajustar el foco, la foto de abajo muestra como hacerlos:

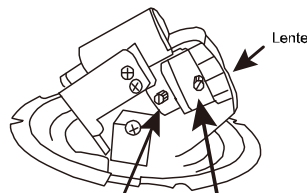

Para ajustar el enfoque Para ajustar la longitud focal

Nota: Retire la cubierta de la cámara para enfocar la cámara.

Configuración de la cámara

Para la configuración avanzada de la cámara, por favor asegúrese de que está conectada a su NVR como se muestra en "Conexión del Sistema HD"

Nota: Se recomienda conectar la cámara a la misma marca del NVR para obtener el mejor rendimiento. Para usar la cámara individualmente, por favor consulte la guía de operación que se encuentra en el CD para que pueda configurarla.

Paso 1: Conecte la PC al Switch conectado a su cámara usando un cable de red RJ45.

Paso 2: Busque los dispositivos conectados en su red usando la herramienta IPScan.exe, por favor busquela en su CD, o visite www.surveillance-download.com/user/IPscan.zip

Paso 3: Después de la búsqueda, configure su PC en el mismo segmento de red que la cámara a la cual desea conectarse, como por ejemplo "192.168.30.xxx" (xxx puede ser 0 a 255) en nuestro ejemplo.

IP	Port	Type	Mac	
192.168.30.1	88	IP CAMERA (FIX)	00:19:94:25:78:4f	Configure
192.168.30.1	88	IP CAMERA (FIX)	00:18:94:25:77:4f	Upgrade
192.168.30.4	88	IP CAMERA (FIX)	00:17:94:25:76:4f	Scan
192.168.30.5	88	IP CAMERA (FIX)	00:16:94:25:75:4f	
192.168.30.6	88	IP CAMERA (FIX)	00:15:94:25:74:4f	
				Exit

Paso 4: Apunte la dirección y el número de puerto de la cámara que usted quiere acceder, como por ejemplo "192.168.30.1" y "88" en nuestro ejemplo.

Paso 5: Abra Internet Explorer en su PC, e ingrese la dirección y número de puerto de la cámara en la columna URL para acceder a la cámara. El formato es `http://dirección:puerto`, como por ejemplo `http://192.168.30.1:88` en nuestro ejemplo.

GUÍA RÁPIDA

Para más detalles, por favor visite:

www.surveillance-download.com/user/m521.swf

Contenido del Paquete

Antes de empezar a usar su cámara, por favor asegúrese que su caja contenga lo siguiente:

▼ Paquete estándar:

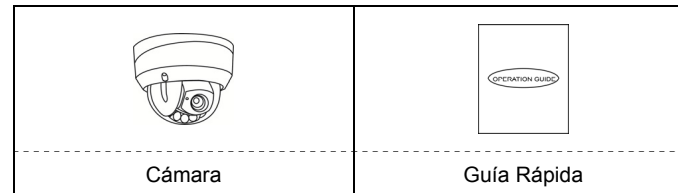

▼ Accesorios Opcionales:

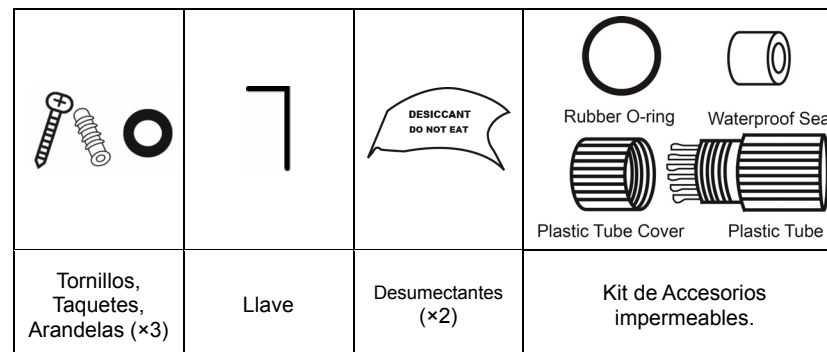

Instalación

Paso 1: Retire la cubierta del domo de la cámara aflojando los tres tornillos usando la llave suministrada.

Nota: Los tres tornillos no pueden ser removidos de la carcasa de la cámara.

Paso 2: Fije el adhesivo de instalación suministrado en el lugar de instalación deseado.

Paso 3: Localice los tres agujeros en la base. (Vea la Fig 1.) En ellos fije los tres tornillos suministrados.

En la etiqueta, hacer los agujeros donde van los tres tornillos y por donde pasaran los cables. Sin embargo, si los cables no pasaran por la superficie, no es necesario hacer el agujero para que pasen. Enseguida, alinee la cámara con la etiqueta, fije los tres tornillos a través de los orificios, y pase los cables si es necesario. Entonces, fije los tornillos.

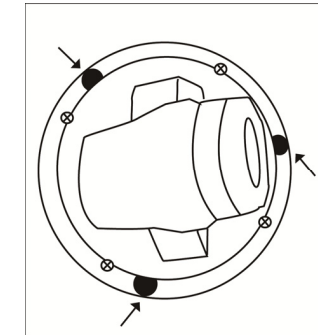
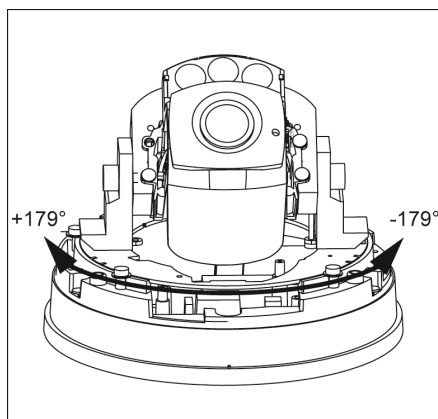

Fig. 1

Instalación (Continuación)

Paso 4: El lente puede ser ajustado en tres ejes:

a. Mueva la base de la cámara.



Mueva

b. Incline el lente, después de aflojar los dos tornillos plásticos a lado del lente.

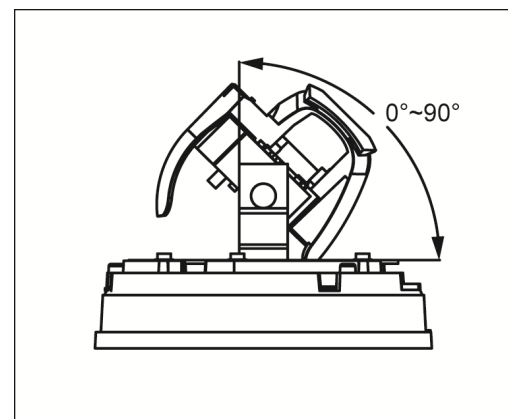

Incline

c. Remueva la protección aflojando los dos tornillos antes de girar el lente desde atrás.

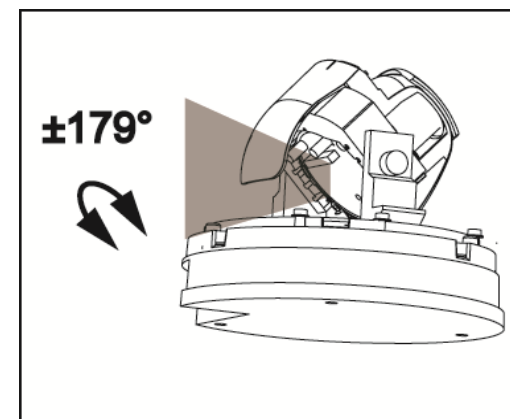

Gire

Paso 5: Asegúrese de reemplazar los desecantes originales por los nuevos. Use cinta adhesiva de doble cara para pegar los desecantes en el lugar como se ilustra en la figura a continuación. Colóquelos al interior de la carcasa y cierre correctamente. Los nuevos desecantes no deben exponerse al aire por más de 30 segundos.

Nota: Los dos nuevos desecantes deben ser puestos en la cámara para eliminar el exceso de humedad y que la cámara funcione correctamente.

Paso 6: Mientras, limpie las huellas en el lente y vuelva a colocar la carcasa antes de fijar los tornillos.

Nota: Para evitar la imagen borrosa debido al reflejo de los IR, por favor coloque la cubierta transparente.

Paso 7: Encienda la cámara.

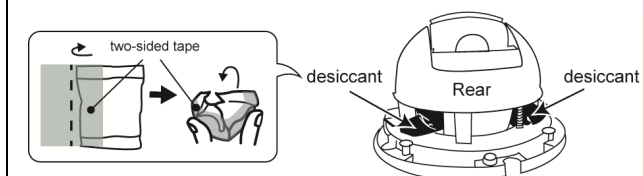

(REGRESE PARA CONTINUAR)

■ Accesorios Impermeables de Instalación (Sólo Modelos Seleccionados)

Paso 1: Pase el cable de red sin conector por el tubo plástico como en la ilustración.



Paso 2: Ponga el sello impermeable en el tubo plástico.

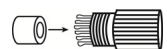

Paso 3: Pase el cable de red junto al tubo plástico y enrosque el complemento.

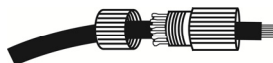

Paso 4: Instale un conector RJ45 en el cable de red.

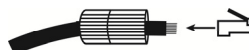

Paso 5: Ponga el empaque O en el tubo plástico, como en la ilustración izquierda y conecte el cable de red con el tubo plástico y el conector RJ45 impermeable de la cámara.



Paso 6: Atornille herméticamente para prevenir la filtración de agua.

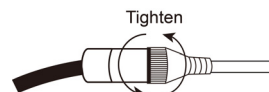

■ Vista Previa del Ángulo de Visión con un Monitor BNC. (Sólo Modelos Seleccionados)

Esta cámara soporta salida de video compuesto para que puedas obtener una vista previa mientras ajustas el ángulo de visión de la cámara. Necesitas abrir la cámara y localizar el conector RCY localizado enseguida de la ranura Micro SD, como se muestra en la figura.

Please follow the specifications as below to purchase the suitable plug.

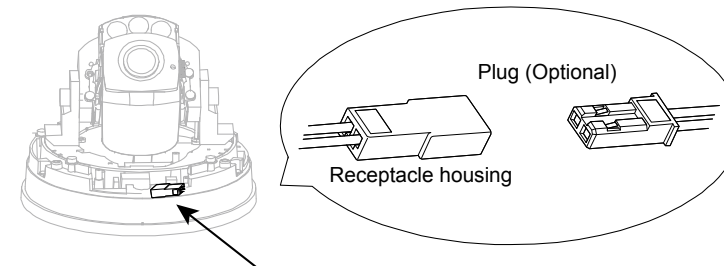

▼ Especificaciones del contacto

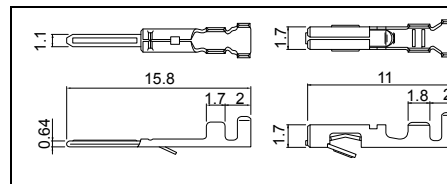

▼ Especificación del conector de la carcasa.

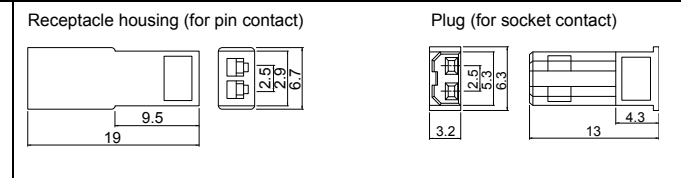

▼ Vista del Cable Opcional

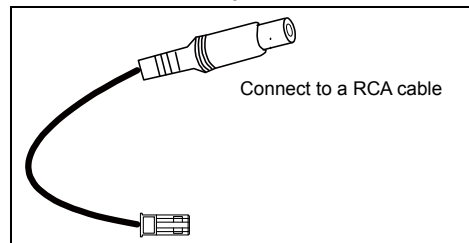

■ Enfoque de la Cámara

Si necesitas ajustar el enfoque, la figura muestra como ajustarlo.

Type A

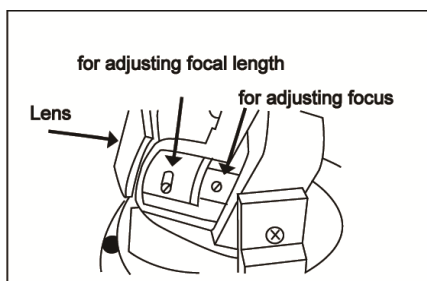

Type B

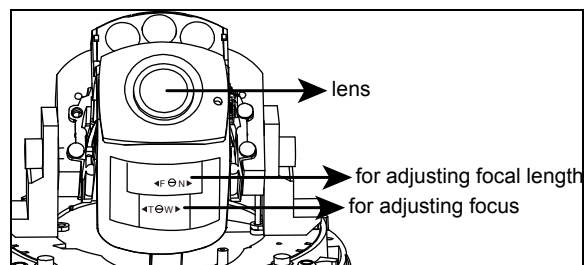

■ Configuración de la Cámara

Para configuración avanzada de su cámara, por favor asegúrese de tener conectada su cámara al NVR como se muestra a continuación:

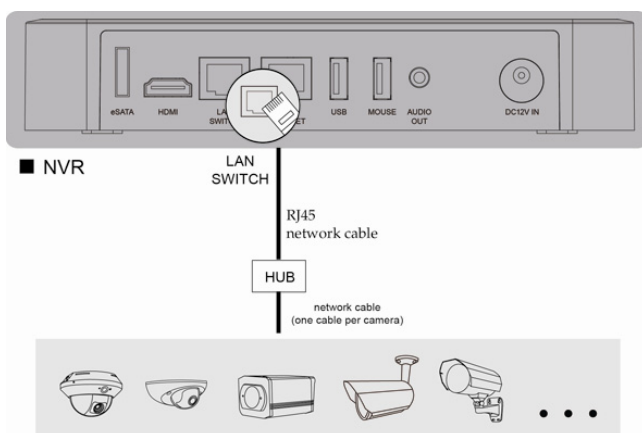

Paso1: Conecte la PC a el Switch donde está conectada su cámara con un cable de Red RJ45.

Paso2: Busque los dispositivos disponibles con el "IPScan.exe"; para descargar "IPScan.exe", por favor visite www.surveillance-download.com/user/IPscan.zip

Paso3: Después de la búsqueda, ponga su PC en el mismo segment de red como el de la cámara que quieres acceder, tal como "192.168.30.xxx" (xxx puede ser 0~255) en nuestro ejemplo.

IP	Port	Type	Mac	
192.168.30.1	88	IP CAMERA (FIX)	00:19:94:25:78:4f	Configure
192.168.30.1	88	IP CAMERA (FIX)	00:18:94:25:77:4f	Upgrade
192.168.30.1	88	IP CAMERA (FIX)	00:17:94:25:76:4f	Scan
192.168.30.4	88	IP CAMERA (FIX)	00:16:94:25:75:4f	
192.168.30.5	88	IP CAMERA (FIX)	00:15:94:25:74:4f	
192.168.30.6	88	IP CAMERA (FIX)	00:14:94:25:73:4f	Exit

Paso4: Escriba la dirección IP y el número de Puerto de la cámara que necesita acceder, tal como "192.168.30.1" y "88" en nuestro ejemplo.

Paso5: Abra Internet Explorer en la PC y entre a la dirección IP y el número de puerto en la columna URL para acceder a la cámara. El formato es `http://direcciónip:numero`, tal como `http://192.168.30.1:88` en nuestro ejemplo

■ Insertando tarjeta MicroSD

Los datos originalmente guardados en la tarjeta microSD (si solo) serán removidos después de insertarla en la cámara.

La cámara no soporta retirar la tarjeta cuando está encendida. Por favor inserte o remueva la tarjeta microSD con la energía desconectada.

Por favor siga las instrucciones de la siguiente gráfica para insertar la tarjeta MicroSD adecuadamente:

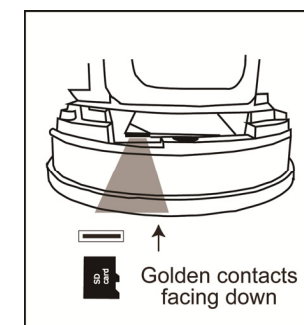

■ МОНТАЖ КАМЕРЫ

Для проверки наличия полного руководства и бесплатной программы PC CMS (CMS Lite) сосканируйте и введите QR-код либо перейдите на сайт:
www.surveillance-download.com/user/m521.swf



▼ Стандартный комплект



Камера

Инструкция по монтажу

Инструкции



Гаечный ключ



Винты, дюбели, резиновые прокладки (x 3)

▼ Дополнительно

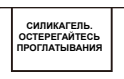

Пакеты с сиккативом



Руководство на CD-диске



3-контактный клеммник



Резин. уплотнительное кольцо



Водозащитный сальник



Пластиковая крышка трубки

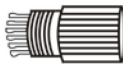

Пластиковая трубка

Водозащитный комплект

Шаг 1: Найдите монтажный шаблон в комплекте поставки и приклейте его на место установки камеры. Просверлите крепежные отверстия в позициях, отмеченных на монтажном шаблоне (**Рис. 1**).

Внимание: Монтажный шаблон также можно скачать по ссылке: www.surveillance-download.com/user/542_installation_sticker.pdf.

Шаг 2: Подведите подсоединяемые кабели к месту их последующего подключения, как показано на **Рис. 2**.

Шаг 3: Снимите крышку камеры с помощью гаечного ключа из комплекта поставки, и найдите три отверстия в основании камеры.

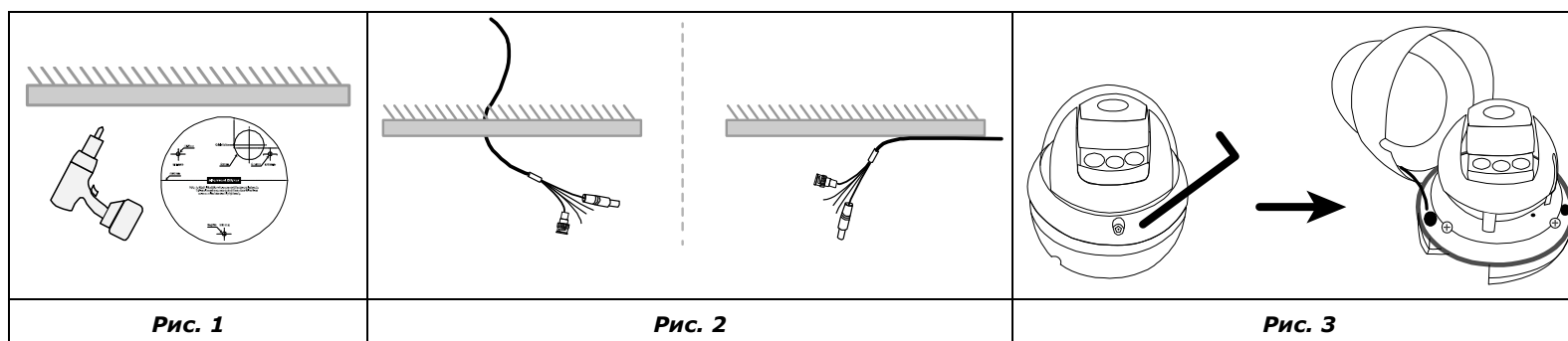

Шаг 4: Подсоедините кабели.

- В комплект поставки может входить водозащитный комплект для кабеля RJ45. О применении комплекта см. раздел «ВОДОЗАЩИТНЫЕ ПРИНАДЛЕЖНОСТИ».
- В комплект поставки также может входить клеммник для подключения устройств сигнализации. Подсоедините клеммник, прежде чем начинать подсоединение кабелей.

Совместите винтовые отверстия в основании камеры с крепежными отверстиями, высверленными в шаге 1, и установите камеру.

Внимание: В комплект поставки входят три резиновые прокладки. Их следует использовать вместе с винтами во время монтажа в целях герметизации.



Рис. 4

Шаг 5: Отрегулируйте угол обзора камеры.



Для регулировки угла обзора по вертикали, снимите черный щиток, как показано на **Рис. 6**, и поверните винты регулировки с обеих сторон, чтобы освободить механизм наклона. Затем затяните винты регулировки, чтобы зафиксировать угол обзора и механизм наклона.

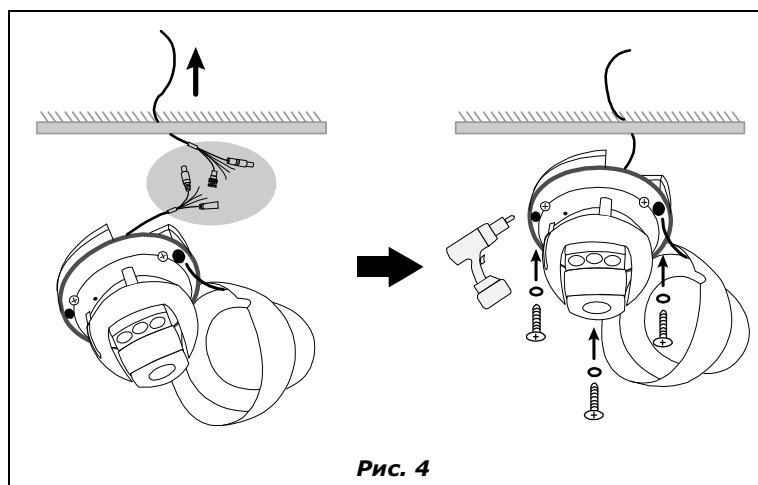
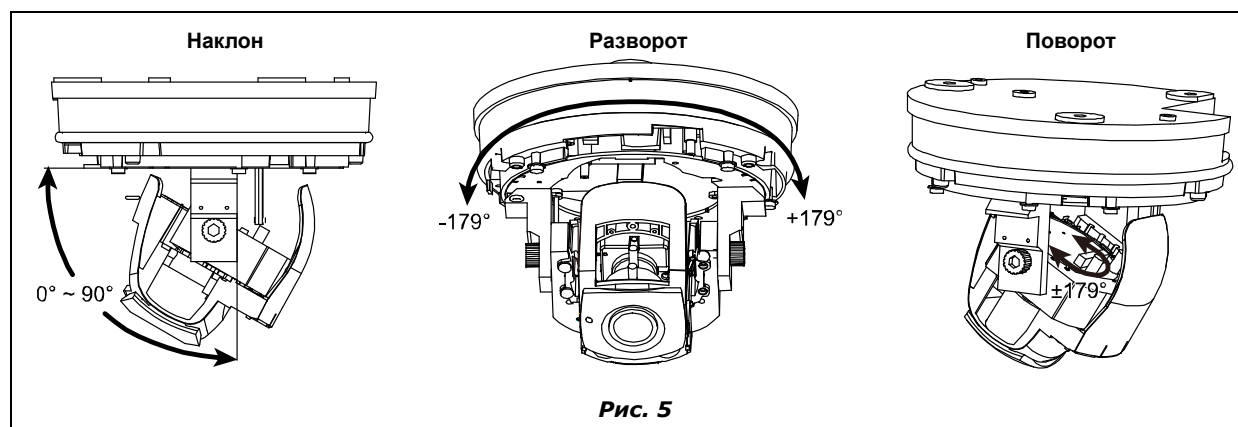
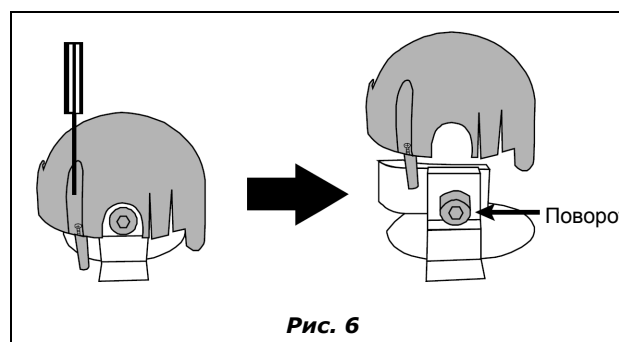

Шаг 6: (Дополнительно) Замените два пакета с сиккативом на новые из комплекта поставки, и установите черный щиток на место, как показано на **Рис. 7**.

Внимание: Для моделей, поставляемых без запасных пакетов с сиккативом – перейдите к шагу 7.

Для моделей, поставляемых с запасными пакетами с сиккативом – выполните процедуру установки в течение 2 минут, иначе пакеты с сиккативом впитают слишком много влаги.

Шаг 7: Найдите установочные метки на крышке купола и на основании камеры. Совместите обе метки для установки крышки купола на камере, как показано на **Рис. 8**.

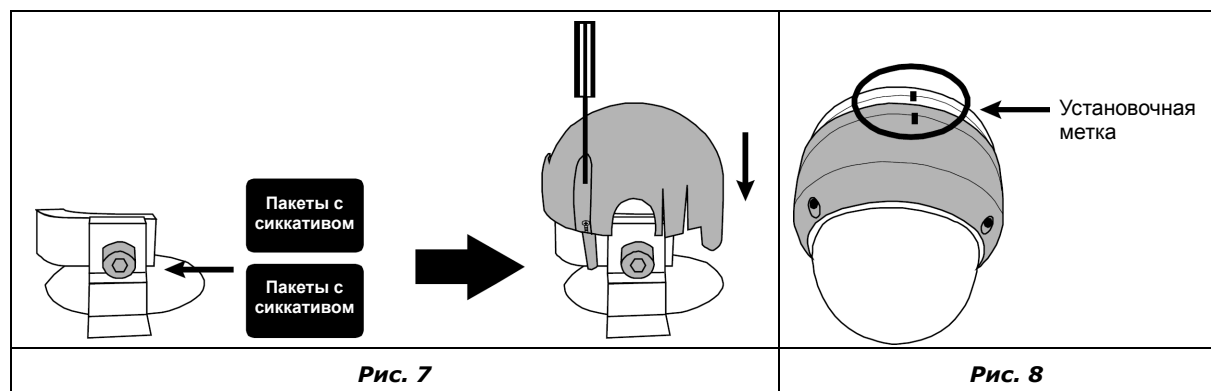

Внимание: Протрите внутреннюю часть крышки купола напротив объектива для обеспечения четкости изображения.

■ РЕГУЛИРОВКА ФОКУСА И ФОКУСНОГО РАССТОЯНИЯ

ТОЛЬКО ДЛЯ НЕКОТОРЫХ ВАРИФОКАЛЬНЫХ МОДЕЛЕЙ

Вручную: Для традиционных варифокальных моделей

Регулятор фокуса показан на рисунке ниже.

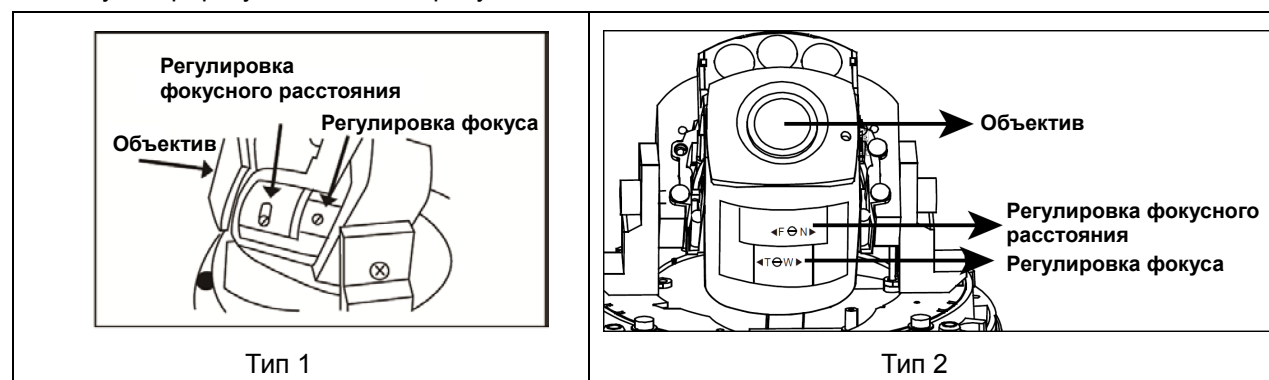

Дистанционно: Для моторизованных варифокальных камер

Для дистанционной регулировки фокуса и фокусного расстояния получите доступ к камере через Internet Explorer.

Внимание: По умолчанию IP-адрес камеры – «192.168.1.10», номер порта – «88», имя пользователя и пароль одинаковы – «admin» и «admin». Для поиска IP-адреса и номера порта вы можете загрузить нашу утилиту IP Scan с сайта: www.surveillance-download.com/user/m521.swf.

На вкладке «Видеоэкран» имеется панель управления с кнопками, как показано ниже:

	Увеличение / Уменьшение	Увеличение изображения до максимума / уменьшение изображения до исходного размера.
	Макс. увеличение / Макс. уменьшение	Увеличение / уменьшение изображения.
	Дальний / Ближний фокус	Фокусировка изображения.

Внимание: Фокус и фокусное расстояние СВП с функциями PTZ-управления также можно регулировать дистанционно. См. руководство пользователя СВП.

■ УСТАНОВКА КАРТЫ MICRO-SD

ТОЛЬКО ДЛЯ НЕКОТОРЫХ МОДЕЛЕЙ

После установки карты Micro-SD в камеру, все данные на карте Micro-SD (при их наличии) будут уничтожены.

Эта камера не поддерживает горячую замену карты. Перед установкой или извлечением карты micro-SD камеру следует выключать.

Для правильной установки карты Micro-SD следуйте указаниям на рисунке ниже:



■ ВОДОЗАЩИТНЫЕ ПРИНАДЛЕЖНОСТИ (ДЛЯ СЕТЕВОГО КАБЕЛЯ)

ТОЛЬКО ДЛЯ НЕКОТОРЫХ МОДЕЛЕЙ

Шаг 1: Наденьте уплотнительное кольцо на пластиковую трубку, как показано на рисунке слева.

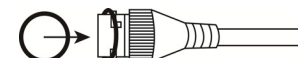

Шаг 2: Пропустите сетевой кабель без разъема через крышку пластиковой трубки, как показано на рисунке справа.



Шаг 3: Вставьте водозащитный сальник в пластиковую трубку.

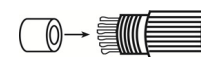

Шаг 4: Пропустите сетевой кабель через пластиковую трубку и плотно завинтите.

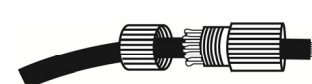

Шаг 5: Прикрепите разъем к сетевому кабелю.



Шаг 6: Подключите сетевой кабель с надетой пластиковой трубкой к водонепроницаемому разъему RJ45 камеры.

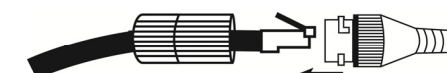

Шаг 7: Плотно прикрутите их друг к другу для предотвращения просачивания воды.

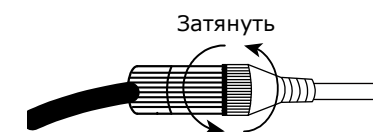

■ ПРЕДПРОСМОТР ЧЕРЕЗ ТЕСТОВЫЙ МОНИТОР CCTV

ТОЛЬКО ДЛЯ НЕКОТОРЫХ МОДЕЛЕЙ

Камера имеет композитный выход для предварительного просмотра правильности настройки угла обзора во время установки камеры. Найдите на камере гнездовой корпус разъема RCY и выберите совместимый вилочный разъем для подключения к тестовому монитору CCTV.

Для покупки совместимого вилочного разъема руководствуйтесь указанными ниже характеристиками разъемов.

▼ Характеристики разъема

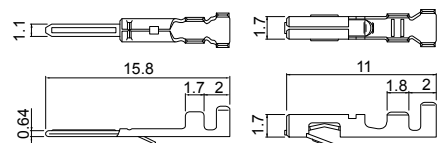

▼ Характеристики корпуса

Гнездовой корпус (штыревого разъема)

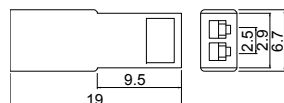

Вилочный корпус (розеточного разъема)

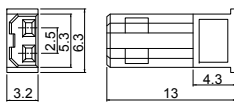

▼ Обзор покупного кабеля с вилочным разъемом



■ ОБЗОР КАБЕЛЕЙ

Кабель	Описание
Шнур питания	Питание 12В (пост. тока).
RJ45 сетевой кабель*	Подключается к кабелю RJ45.
GND	Провод заземления
Вход тревоги**	Зарезервирован для подключения устройства внешней сигнализации
Выход тревоги**	Зарезервирован для подключения устройства внешней сигнализации
СБРОСА	Для сброса настроек камеры снимите изоляцию провода и скрутите его с проводом заземления
Лин. вход**	Синего цвета. Используется для подключения к микрофону для приема аудиосигнала.
Лин. выход**	Зеленого цвета. Используется для подключения к динамику для вывода аудиосигнала.

* При использовании питания PoE (IEEE802.3af) убедитесь, что максимальное сопротивление сетевого кабеля (CAT.5e или CAT.6) равно 20 Ом (по стандарту IEEE802.3af).

** Только для некоторых моделей

■ ЗНАЧЕНИЯ ПО УМОЛЧАНИЮ

IP-адрес	192.168.1.10
Номер порта	88
Имя пользователя	admin
Пароль	admin

Перед использованием камеры настоятельно рекомендуется изменить стандартные пароль и имя пользователя, чтобы обеспечить безопасность вашего аккаунта.

Чтобы изменить имя аккаунта по умолчанию, получите доступ к камере и перейдите в меню **Настройка → Общие → Аккаунт**. Создайте новый аккаунт, и удалите аккаунт по умолчанию.

■ ПОДКЛЮЧЕНИЕ СИСТЕМЫ

1. Подключите монитор и IP-камеры к СВР и включите СВР, как показано ниже.

Внимание: Локальное соединение позволяет осуществлять только локальный мониторинг. Для дистанционного контроля СВР, СВР следует подключить к интернету.

2. Дождитесь завершения автоматической настройки каждой камеры, после этого изображения камер появятся на экране монитора.

Внимание: Локальное соединение позволяет осуществлять только локальный мониторинг. Для дистанционного контроля СВР, СВР следует подключить к интернету.

Тип 1

Подключите IP-камеры (поддерживаемые системой СВР):

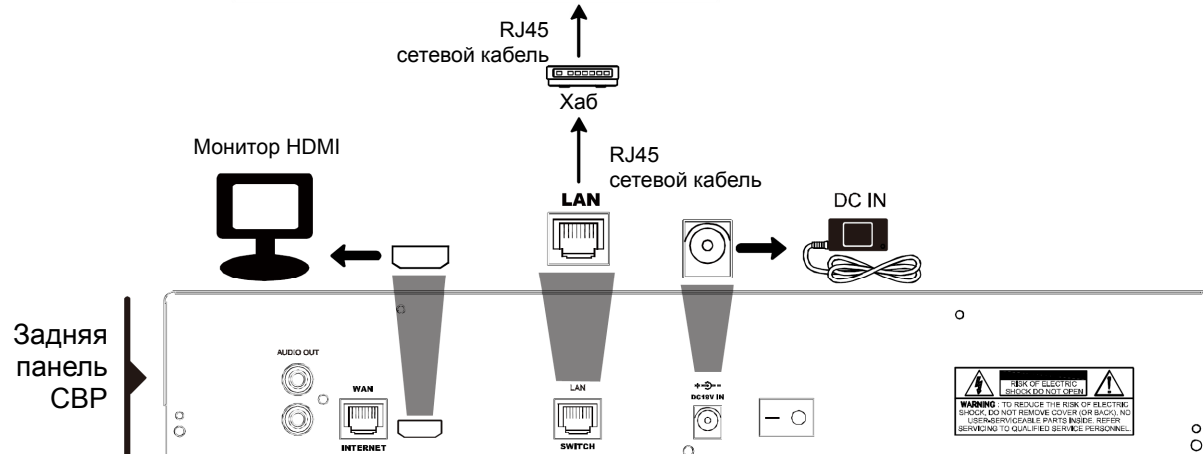

Тип 2

Подключите IP-камеры (поддерживаемые системой СВР):

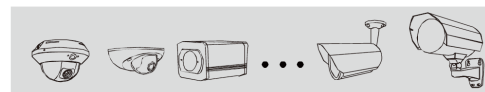

■ Монтаж камеры

Для проверки наличия полного руководства и бесплатной программы PC CMS (CMS Lite) сосканируйте и введите QR-код либо перейдите на сайт:

www.surveillance-download.com/user/m521.swf



■ ТИП 1

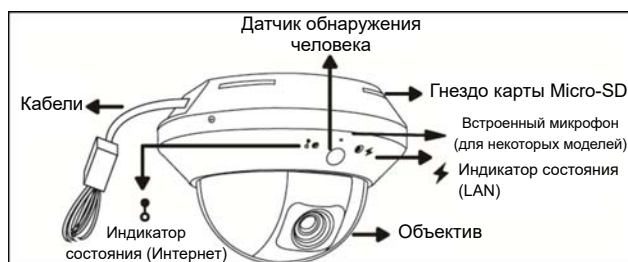

▼ Стандартный комплект



Камера

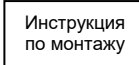

Инструкции



Руководство на CD-диске



Винты и дюбели

Шаг 1: Снимите крышку купола с камеры.

Шаг 2: Убедитесь, что монтажные отверстия на плате совпадают с отверстиями на основании камеры. Если нет, слегка ослабьте два винта на плате и поверните.

Внимание: Файл с монтажным шаблоном можно скачать по ссылке: www.surveillance-download.com/user/a_installation_sticker.pdf.

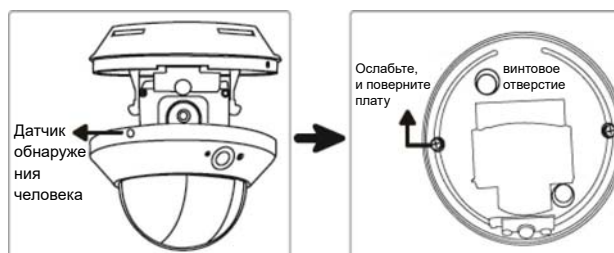

Шаг 3: Отметьте позиции двух монтажных отверстий на потолке или стене и высверлите в потолке/стене монтажные отверстия. Расстояние между камерой и зоной наблюдения должно быть 3 ~ 4 метра.

Шаг 4: Прикрепите камеру к потолку/стене прилагаемыми винтами.

Шаг 5: Подключите камеру к источнику питания.

Шаг 6: Путем разворота, наклона и поворота объектива отрегулируйте положение и угол обзора камеры, затем затяните два винта на плате, чтобы зафиксировать камеру.

Внимание: Моторизованный механизм поворота позволяет не выполнять поворот вручную.

Шаг 7: Прикрепите к камере крышку купола.

Внимание: Протрите внутреннюю часть крышки купола напротив объектива для обеспечения четкости изображения.

■ ТИП 2



▼ Стандартный комплект



Камера

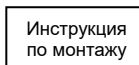

Инструкции



Руководство на CD-диске



Винты и дюбели

▼ Дополнительные принадлежности



Комплект водозащитного сальника

Шаг 1: Прилагаемым ключом ослабьте винты на корпусе купольной камеры и снимите крышку (Рис. 1).

Шаг 2: Проверьте нужный угол обзора камеры. Следуя указаниям по использованию монтажного шаблона, приклейте монтажный шаблон в нужном месте на стене или потолке с учетом требуемого угла обзора.

Шаг 3: Следуя указаниям на монтажном шаблоне, просверлите три установочных отверстия (Рис. 2).

Шаг 4: Найдите на камере три отверстия, как показано на Рис. 3. Они соответствуют трем прилагаемым винтам крепления камеры.



Рис. 1



Рис. 2

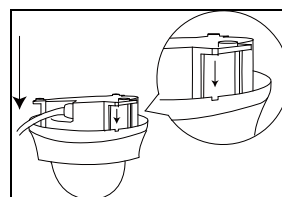

Рис. 3

Шаг 5: Привинтите камеру по месту установки и включите камеру

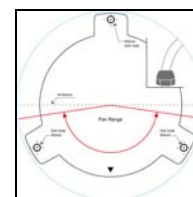
Шаг 6: Проверьте правильность угла обзора на тестовом мониторе CCTV.

Шаг 7: При необходимости, отрегулируйте угол обзора камеры еще раз.

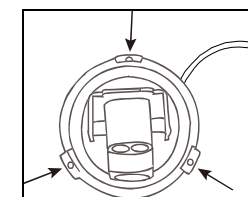
Шаг 8: Установите крышку купола на место, отрегулируйте прозрачный купол так, чтобы не перекрывать объектив, сориентируйте отверстия на купольной крышке таким образом, чтобы не допустить попадания воды внутрь (см. Рис. 3), и затяните три крепежных винта.

Внимание: Для обеспечения четкости изображения протрите внутреннюю часть крышки купола, чтобы очистить ее от отпечатков пальцев.

Внимание: При установке прозрачной крышки купола не допускайте надавливания на линии возле объектива, чтобы не нарушить герметичность камеры.

■ ТИП 3

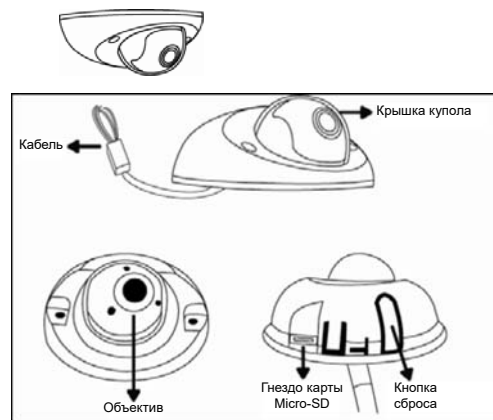

▼ Стандартный комплект

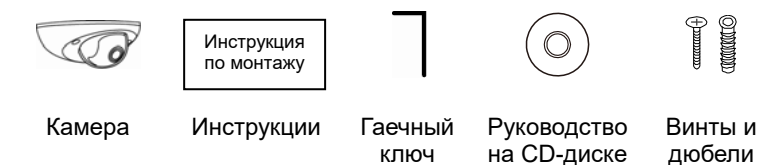

Шаг 1: Снимите крышку купола с камеры.

Сдавите крышку купола с обеих сторон, как показано на *Рис. 1*, а затем приподнимите и снимите крышку.

Внимание: Оставьте небольшой промежуток между стеной и головками винтов для последующего крепления кронштейна.

Шаг 2: Приложите камеру к месту установки на потолке или стене, и отметьте позиции для сверления винтовых отверстий.

Шаг 3: (Дополнительно) Если вы хотите подвести кабель сбоку вдоль стены, определите место и вырежьте соответствующее отверстие для кабельного ввода (как показано на *Рис. 2*).

Шаг 4: Прикрепите камеру к потолку/стене прилагаемыми винтами и подключите камеру к источнику питания.

Шаг 5: Путем разворота, наклона и поворота объектива отрегулируйте положение и угол обзора камеры.

Для разворота объектива рекомендуется вставить прилагаемый ключ в одно из трех отверстий на объективе, как показано на *Рис. 3*.

Внимание: Объектив не может поворачиваться на 360°. Если при вращении объектива вы почувствуете сопротивление, не пытайтесь прилагать силу для поворота объектива. Фокусное расстояние рекомендуется оставить таким, как оно есть. Значение, выставленное по умолчанию, уже является оптимальным.

Шаг 6: Установите крышку купола на место и затяните винт крышки, как показано на *Рис. 4*.

Внимание: Протрите внутреннюю часть крышки купола напротив объектива для обеспечения четкости изображения.



Рис. 1



Рис. 2



Рис. 3



Figure 4

■ ТИП 4

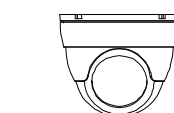

▼ Стандартный комплект



Шаг 1: Разберите корпус камеры на три части, как показано на *Рис. 1*.

Шаг 2: Определите место монтажа камеры (стена/потолок), и с помощью прилагаемого монтажного шаблона просверлите отверстия в стене или на потолке для крепления кронштейна и прокладки кабелей (если необходимо).

Шаг 3: Прикрепите кронштейн к стене/потолку, подведите кабели и расположите их в кронштейне, как показано на *Рис. 2*.

Шаг 4: Прикрепите кронштейн к стене/потолку, как показано на *Рис. 3*.



Рис. 1



Рис. 2



Рис. 3

Шаг 5: Направьте объектив камеры на зону съемки и снова присоедините части 1 и 2, как показано на *Рис. 4* и *Рис. 5*.

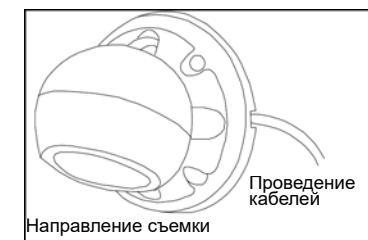
Шаг 6: Удерживая объектив камеры и часть 1, поверните часть 2 по часовой стрелке до упора; затем вверните винт, извлеченный в шаге 1, как показано на *Рис. 5*.

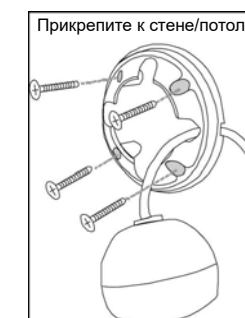

Рис. 4



Рис. 5

Шаг 7: Включите камеру и проверьте правильность угла обзора на экране ПК. При необходимости, отрегулируйте положение и угол обзора камеры.

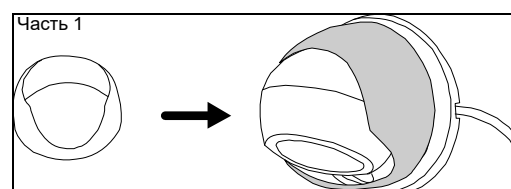
■ РЕГУЛИРОВКА ФОКУСА И ФОКУСНОГО РАССТОЯНИЯ

ТОЛЬКО ДЛЯ НЕКОТОРЫХ ВАРИФОКАЛЬНЫХ МОДЕЛЕЙ

Вручную: Для моторизованных варифокальных камер со съемной передней крышкой.

Регулятор фокуса показан на рисунке ниже.

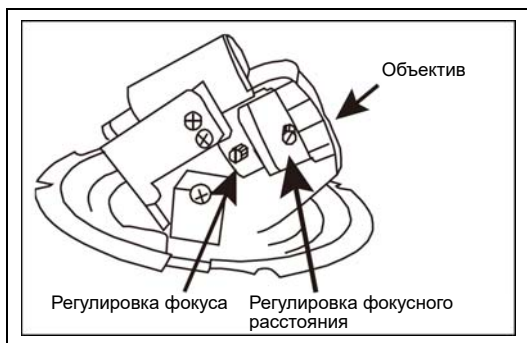

Дистанционно: Для моторизованных варифокальных камер БЕЗ съемной передней крышки.

Для дистанционной регулировки фокуса и фокусного расстояния получите доступ к камере через Internet Explorer.

Внимание: По умолчанию IP-адрес камеры – «192.168.1.10», номер порта – «88», имя пользователя и пароль одинаковы – «admin» и «admin». Для поиска IP-адреса и номера порта вы можете загрузить нашу утилиту IP Scan с сайта: www.surveillance-download.com/user/m521.swf.

На вкладке «Видеоэкран» имеется панель управления с кнопками, как показано ниже:

	Увеличение / Уменьшение	Увеличение изображения до максимума / уменьшение изображения до исходного размера.
	Макс. увеличение / Макс. уменьшение	Увеличение / уменьшение изображения.
	Дальний / Ближний фокус	Фокусировка изображения.

Внимание: Фокус и фокусное расстояние СВР с функциями PTZ-управления также можно регулировать дистанционно. См. руководство пользователя СВР.

■ УСТАНОВКА КАРТЫ MICRO-SD

ТОЛЬКО ДЛЯ НЕКОТОРЫХ МОДЕЛЕЙ

После установки карты Micro-SD в камеру, все данные на карте Micro-SD (при их наличии) будут уничтожены.

Эта камера не поддерживает горячую замену карты. Перед установкой или извлечением карты micro-SD камеру следует выключать.

Для правильной установки карты Micro-SD следуйте указаниям на рисунке ниже:

■ Тип 1



ИЛИ

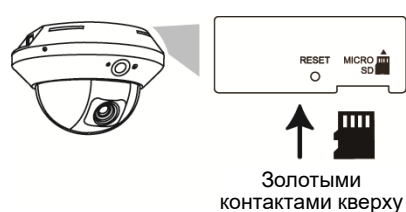

■ Тип 2

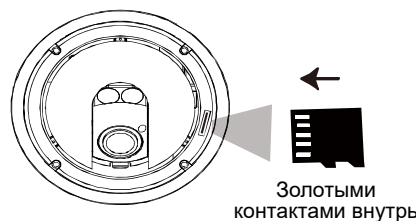

■ Тип 3

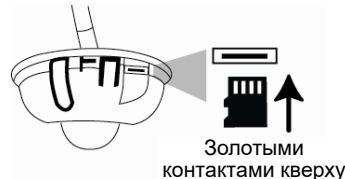

■ ВОДОЗАЩИТНЫЕ ПРИНАДЛЕЖНОСТИ (ДЛЯ СЕТЕВОГО КАБЕЛЯ)

ТОЛЬКО ДЛЯ НЕКОТОРЫХ МОДЕЛЕЙ

Шаг 1: Наденьте уплотнительное кольцо на пластиковую трубку, как показано на рисунке слева.

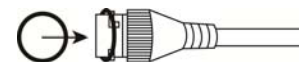

Шаг 2: Пропустите сетевой кабель без разъема через крышку пластиковой трубки, как показано на рисунке справа.



Шаг 3: Вставьте водозащитный сальник в пластиковую трубку.

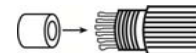

Шаг 4: Пропустите сетевой кабель через пластиковую трубку и плотно завинтите.



Шаг 5: Прикрепите разъем к сетевому кабелю.



Шаг 6: Подключите сетевой кабель с надетой пластиковой трубкой к водонепроницаемому разъему RJ45 камеры.



Шаг 7: Плотно прикрутите их друг к другу для предотвращения просачивания воды.

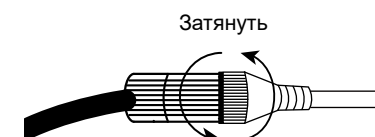

■ ПРЕДПРОСМОТР ЧЕРЕЗ ТЕСТОВЫЙ МОНИТОР ССТV

ТОЛЬКО ДЛЯ НЕКОТОРЫХ МОДЕЛЕЙ

Камера имеет композитный выход для предварительного просмотра правильности настройки угла обзора во время установки камеры. Найдите на камере гнездовой корпус разъема RCY и выберите совместимый вилочный разъем для подключения к тестовому монитору ССТV.

Для покупки совместимого вилочного разъема руководствуйтесь указанными ниже характеристиками разъемов.

▼ Характеристики разъема

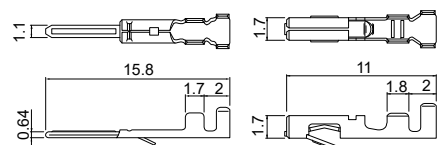

▼ Характеристики корпуса

Гнездовой корпус (штыревого разъема)

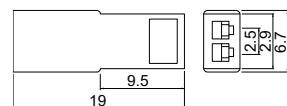

Вилочный корпус (розеточного разъема)

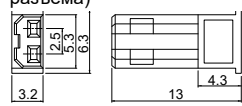

▼ Обзор покупного кабеля с вилочным разъемом



■ ОБЗОР КАБЕЛЕЙ

Кабель	Описание
Шнур питания	Питание 12В (пост. тока).
RJ45 (сетевой кабель)*	Подключается к кабелю RJ45.
GND	Провод заземления
Вход тревоги**	Зарезервирован для подключения устройства внешней сигнализации
Выход тревоги**	Зарезервирован для подключения устройства внешней сигнализации
RESET	Для сброса настроек камеры снимите изоляцию провода и скрутите его с проводом заземления
Лин. вход**	Синего цвета. Используется для подключения к микрофону для приема аудиосигнала.
Лин. выход**	Зеленого цвета. Используется для подключения к динамику для вывода аудиосигнала.

* При использовании питания PoE (IEEE802.3af) убедитесь, что максимальное сопротивление сетевого кабеля (CAT.5e или CAT.6) равно 20 Ом (по стандарту IEEE802.3af).

** Только для некоторых моделей

■ ЗНАЧЕНИЯ ПО УМОЛЧАНИЮ

IP-адрес	192.168.1.10
Номер порта	88
Имя пользователя	Admin
Пароль	admin

Перед использованием камеры настоятельно рекомендуется изменить стандартные пароль и имя пользователя, чтобы обеспечить безопасность вашего аккаунта.

Чтобы изменить имя аккаунта по умолчанию, получите доступ к камере и перейдите в меню **Настройка** → **Общие** → **Аккаунт**. Создайте новый аккаунт, и удалите аккаунт по умолчанию.

■ ПОДКЛЮЧЕНИЕ СИСТЕМЫ

1. Подключите монитор и IP-камеры к СВР и включите СВР, как показано ниже.

Внимание: Локальное соединение позволяет осуществлять только локальный мониторинг. Для дистанционного контроля СВР, СВР следует подключить к интернету.

2. Дождитесь завершения автоматической настройки каждой камеры, после этого изображения камер появятся на экране монитора.

Внимание: Локальное соединение позволяет осуществлять только локальный мониторинг. Для дистанционного контроля СВР, СВР следует подключить к интернету.

Тип 1

Подключите IP-камеры (поддерживаемые системой СВР):

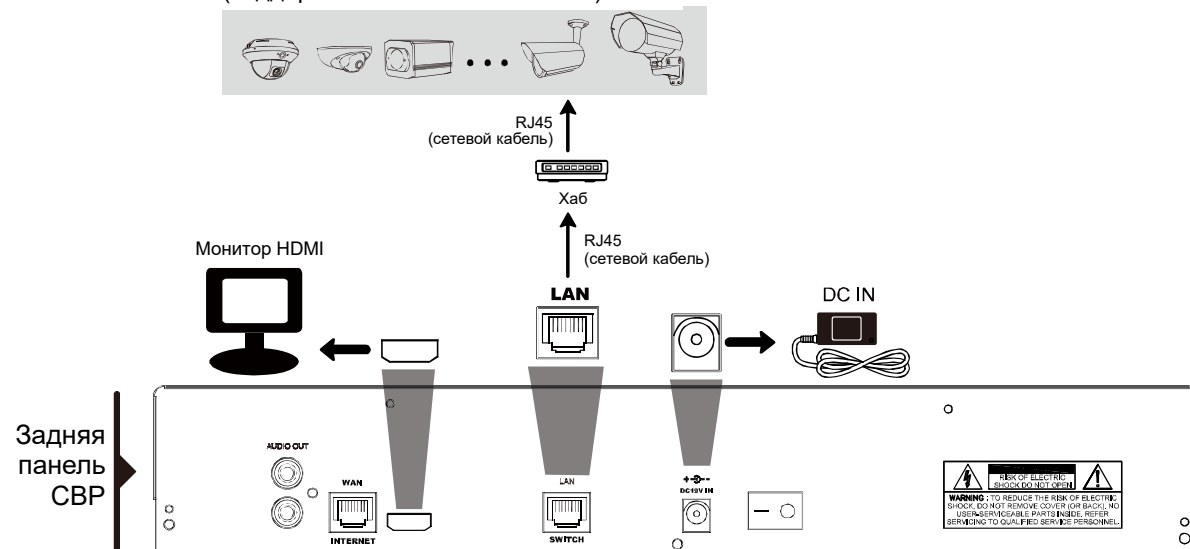

Тип 2

Подключите IP-камеры (поддерживаемые системой СВР):

